



INNOVATIVWERBUNG
AHRENDT



IMMOBILIENWERBUNG
AHRENDT

Innovative Displays

Katalog 2018

Stand: 01.04.2018



„Viele kleine Dinge wurden
durch die richtige Art von

WERBUNG

groß gemacht.“

Mark Twain

Weitere Informationen und Artikel
finden Sie in unserem Shop unter:

www.immowerbung-ahrendt.de



INNOVATIVWERBUNG
AHRENDT

Inhaltsverzeichnis

CORE Light Panel-Set Seilmontage	4, 6
CORE Light Panel Wandmontage	7
CORE Light Panel Größen	8
CORE Light Panel Multitaschen-Set	12
CORE einzelne Light Panel	14
CORE Light Panel mit Regalboden	16
CORE Counter Top Light Panels	17
MICRO Light Panel-Set Seilmontage	5, 18
MICRO Light Panel-Set Stangenmontage	20
MICRO Light Panel Größen	22
LIGHTHOUSE rotierende Light Panel-Sets CORE	26
LIGHTHOUSE rotierende Light Panel-Sets MICRO	27
ROTATION rotierende Panel-Sets CLASSIC	28
FRAMED Light Panel-Sets	30, 32
BRANDED Light Panel-Sets	31, 33
ENCORE Light Panels	34
Light Panel Zubehör: Stromschiene Power Track	36
LED-Speisekarten	37
LOWLEVEL freistehende Light Panels	38, 40
SKYLINE freistehende Light Panels	38, 44
TOTEM freistehende Light Panels	39, 46
Papier	45
Monitore	48
CLASSIC Einzel-Plakattaschen-Sets	50
CLASSIC Mehrfach-Plakattaschen-Sets	51
CLASSIC unsere beliebtesten Plakattaschen-Sets	52
CLASSIC Einzelteile für Plakattaschen-Sets	53
HOOK ON Plakattaschen und Prospektspender	56
FRAMES freistehende Rahmen	60
POST freistehende Aufsteller	63
SHELVING Regalsysteme	64
CUBE Acrylwürfel unbeleuchtet	66
CUBE Acrylwürfel beleuchtet	67
EYE WEAR Brillen-Displays beleuchtet	68
EYE WEAR Brillen-Displays unbeleuchtet	70
Zubehör	72
Zubehör Abstandhalter	74



Light Panel mit breitem Rahmen

Eigenschaften:

- homogene LED-Ausleuchtung
- 14 mm flache Bauform
- magnetische Exposétaschen
- für den Dauereinsatz geeignet (24/7)
- wartungsfreie Niederspannungs-LEDs (12 V)
- Lebensdauer 30.000 - 60.000 h
- Seil- oder Wandmontage
- leuchtende, abgeschrägte Außenkanten
- standardmäßig mit silbernem Passepartout (andere Farben auf Anfrage)
- standardmäßig doppelseitig
- alle DIN-Formate von A4 bis A1 im Hoch- und Querformat
- DIN A0 im Hochformat

Besonderheiten:

- hinterliegende Stromführung
- breiter Rahmen
- Wandmontage möglich

Light Panel in kompakter Bauweise

MICRO
RANGE

Eigenschaften:

- homogene LED-Ausleuchtung
- 14 mm flache Bauform
- magnetische Exposéetaschen
- für den Dauereinsatz geeignet (24/7)
- wartungsfreie Niederspannungs-LEDs (12 V)
- Lebensdauer 30.000 - 60.000 h
- Seil- oder Stangenmontage
- leuchtende, abgeschrägte Außenkanten
- standardmäßig mit silbernem Passepartout
(andere Farben auf Anfrage)
- standardmäßig doppelseitig
- alle DIN-Formate von A4 bis A1
im Hoch- und Querformat
- DIN A0 im Hochformat

Besonderheiten:

- seitliche Stromführung
- schmaler Rahmen





Das Set beinhaltet: Panels, 1,5 mm Stahlseil, Decke-Bodenbefestigung und Netzteil.

Art.-Nr.	Größe	Beschreibung	Preis €
Hochformat			
IWABLPA4P	A4	1er Panel-Set	124,00
IWABLPA4P-2	A4	2er Panel-Set	233,80
IWABLPA4P-3	A4	3er Panel-Set	327,20
IWABLPA4P-4	A4	4er Panel-Set	475,20
Querformat			
IWABLPA4L	A4	1er Panel-Set	124,00
IWABLPA4L-2	A4	2er Panel-Set	233,80
IWABLPA4L-3	A4	3er Panel-Set	327,20
IWABLPA4L-4	A4	4er Panel-Set	475,20
Art.-Nr.			
Größe			
Beschreibung			
Preis €			
Hochformat			
IWABLPA3P	A3	1er Panel-Set	167,00
IWABLPA3P-2	A3	2er Panel-Set	319,20
IWABLPA3P-3	A3	3er Panel-Set	468,00
IWABLPA3P-4	A3	4er Panel-Set	616,80
Querformat			
IWABLPA3L	A3	1er Panel-Set	167,00
IWABLPA3L-2	A3	2er Panel-Set	319,20
IWABLPA3L-3	A3	3er Panel-Set	468,00
IWABLPA3L-4	A3	4er Panel-Set	616,80

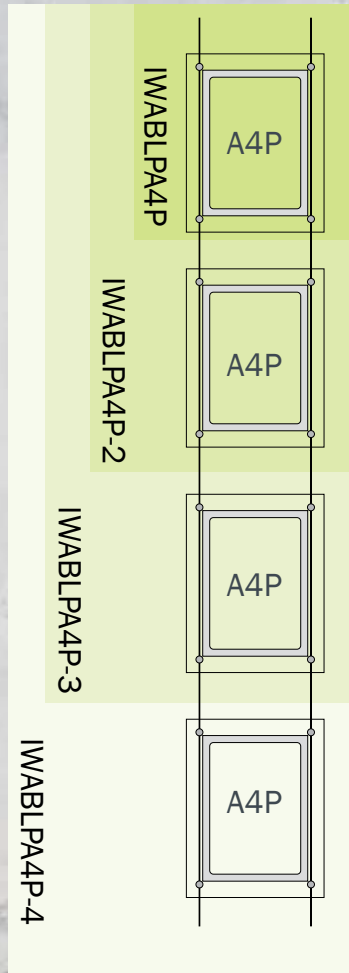

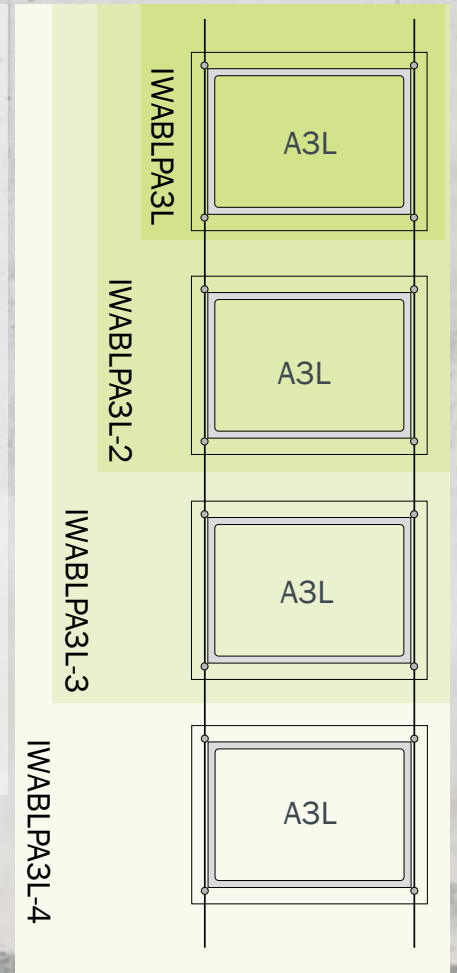

Light Panel-Set A2 bis A0

Seilsystem



Das Set beinhaltet:
Panels, 1,5 mm Stahlseil, Netzteil und
Decke-Bodenbefestigung.
*A0 nur mit Stangen lieferbar.

Art.-Nr.	Größe	Beschreibung	Preis €
Hochformat			
IWABLPA0P*	A0	1er Panel-Set	952,00
IWABLPA1P	A1	1er Panel-Set	577,20
IWABLPA1P-2	A1	2er Panel-Set	1050,00
Querformat			
IWABLPA1L	A1	1er Panel-Set	577,20
IWABLPA1L-2	A1	2er Panel-Set	1050,00
Art.-Nr.			
Größe			
Beschreibung			
Preis €			
Hochformat			
IWABLPA2P	A2	1er Panel-Set	348,00
IWABLPA2P-2	A2	2er Panel-Set	638,40
IWABLPA2P-3	A2	3er Panel-Set	928,80
Querformat			
IWABLPA2L	A2	1er Panel-Set	348,00
IWABLPA2L-2	A2	2er Panel-Set	638,40
IWABLPA2L-3	A2	3er Panel-Set	928,80

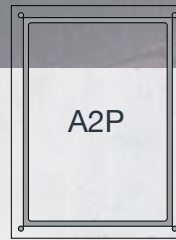

A2P

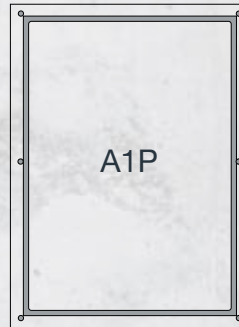

A1P

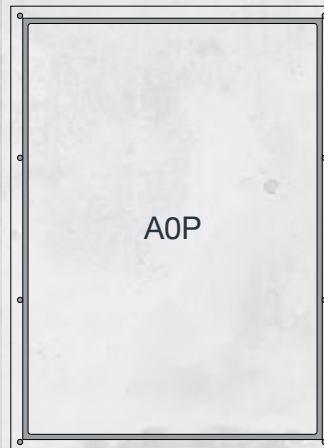

A0P

Panel-Set Wandmontage

Set beinhaltet:
Panels, Wandhalterungen
und Netzteil.
(A0 hat keine sichtbaren Be-
schläge und wird mit Abstand-
haltern geliefert.)

Wandmontage		
Art.-Nr.	Größe	Preis €
Hochformat		
IWAWBLPA4P	A4	111,25
IWAWBLPA3P	A3	150,00
IWAWBLPA2P	A2	260,00
IWAWBLPA1P	A1	488,75
IWAWBLPA0P	A0	636,25
Querformat		
IWAWBLPA4L	A4	111,25
IWAWBLPA3L	A3	150,00
IWAWBLPA2L	A2	260,00
IWAWBLPA1L	A1	488,75
IWAWBLPA0L	A0	636,25

Die Light Panels sind ein echter Hingucker für Ihr Schaufenster oder Büro.

Die Sets enthalten alles, was Sie benötigen: Decke-Bodenbefestigung, doppelseitige LED-Light Panels aus Acrylglas mit Haltern und einem Netzteil.

Obwohl die Light Panels doppelseitig sind, haben sie eine sehr flache Bauform von 14 mm Tiefe. Sie verfügen über wartungsfreie Niedervolt-LEDs, die eine ungefähre Lebensdauer von 30.000 - 60.000 Stunden haben.

Die Light Panels verfügen über eine Leuchtplatte, die für eine gleichmäßige Verteilung des Lichts sorgt, sodass keine dunklen Schatten entstehen. Die Leuchtplatten sind mit energieeffizienten LEDs bestückt, was einen geringen Stromverbrauch garantiert.

Sie sind extrem hell und für den Dauereinsatz geeignet. So können Sie Ihre Grafiken oder Exposés auch im Dunklen oder in der Nacht präsentieren. Durch die abgeschrägten Kanten haben die Panels einen Glüheffekt, was im Schaufenster leicht schwebend wirkt.

Light Panel-Größen (Seil-, Stangen- und Wandmontage)

35 mm klarer Acrylrahmen
15 mm silberner Rahmen

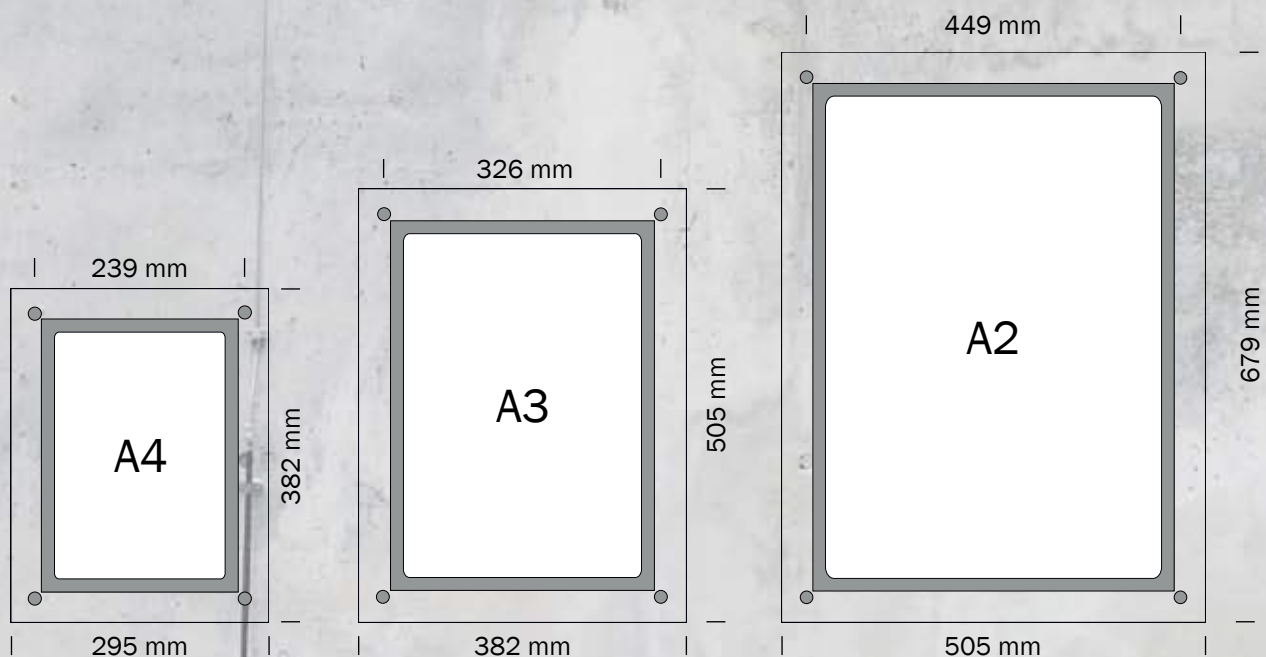

Light Panel-Größen Hochformat



35 mm klarer Acrylrahmen
20 mm silberner Rahmen

Die Taschen haben einen 15 bzw. 20 mm starken silbernen Rand, der innenliegend die Taschen mit Magneten zusammenhält.

Dadurch reduziert sich das Sichtformat um ca. 10 mm an jeder Seite.

Die Grafiken können schnell und einfach ohne Werkzeug gewechselt werden.

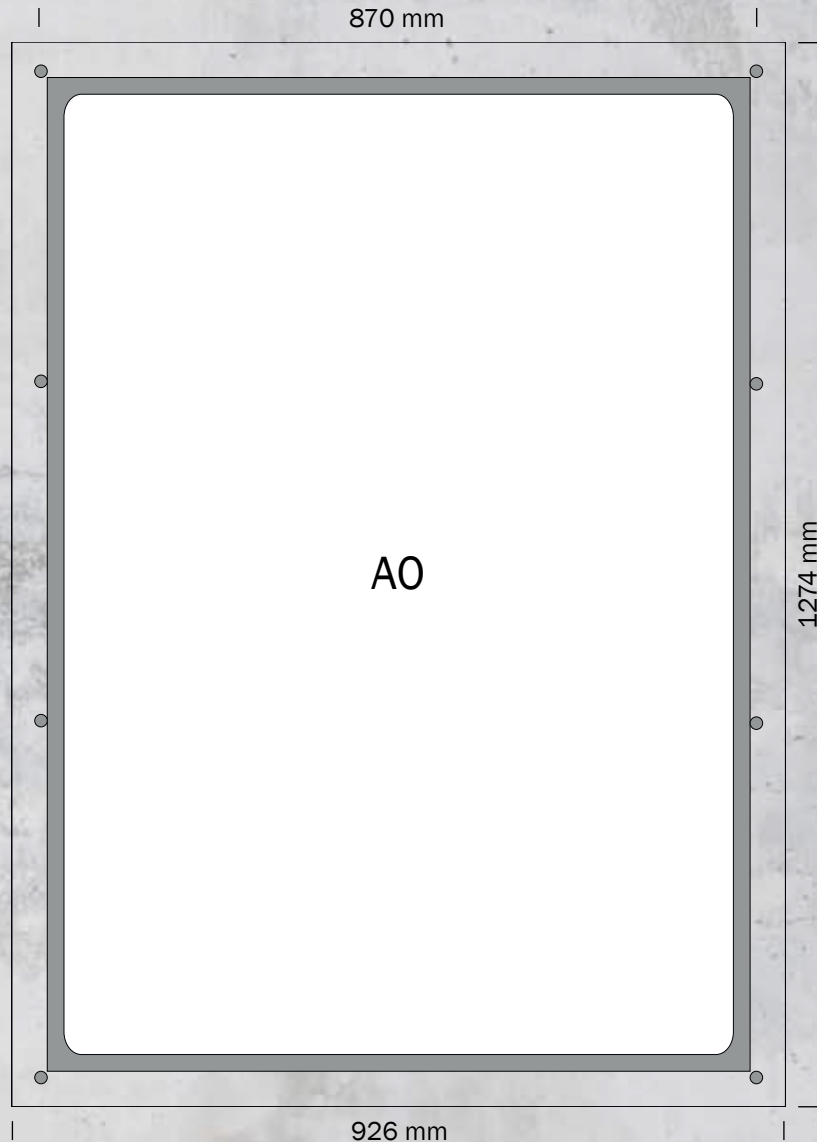
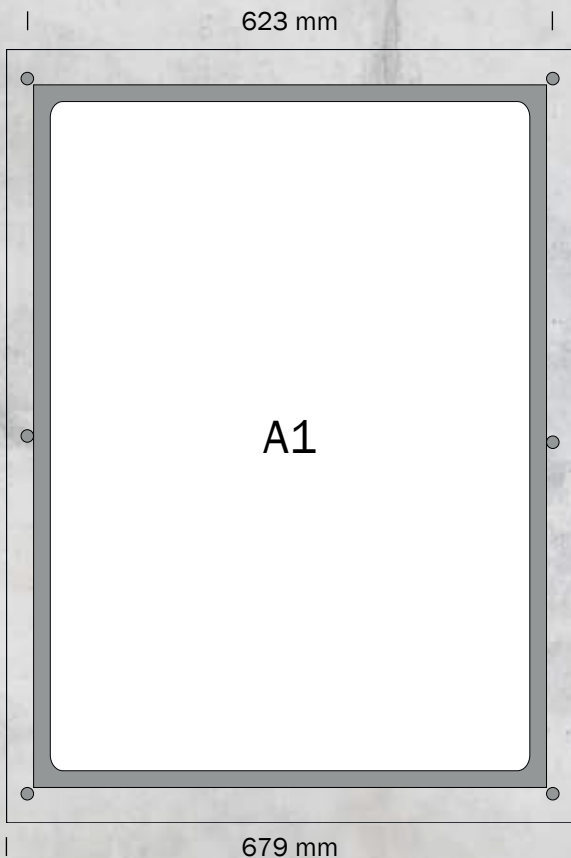

Light Panel-Größen (Seil-, Stangen- und Wandmontage)

35 mm klarer Acrylrahmen
15 mm silberner Rahmen

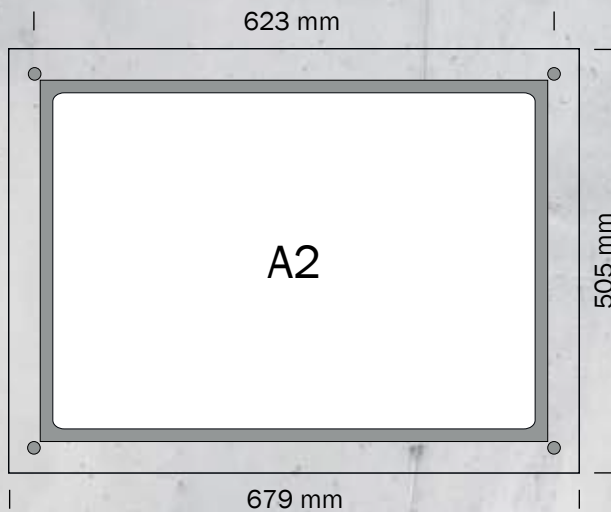
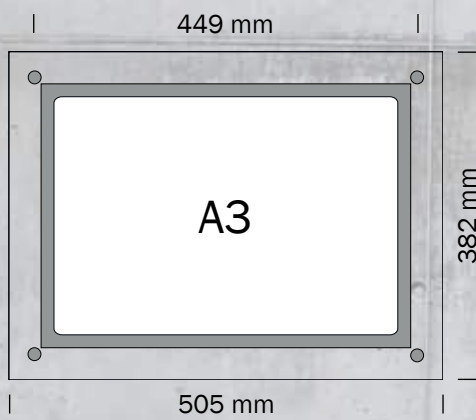
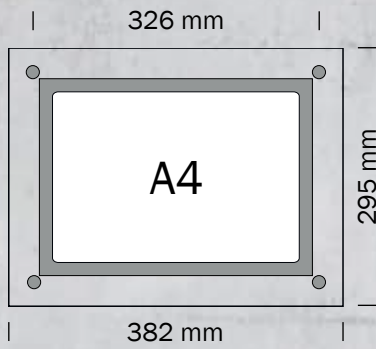

Standard-Papiergrößen

A4	210 x 297 mm
A3	297 x 420 mm
A2	420 x 594 mm
A1	594 x 841 mm
A0	841 x 1189 mm

Light Panel-Größen Querformat

35 mm klarer Acrylrahmen
20 mm silberner Rahmen

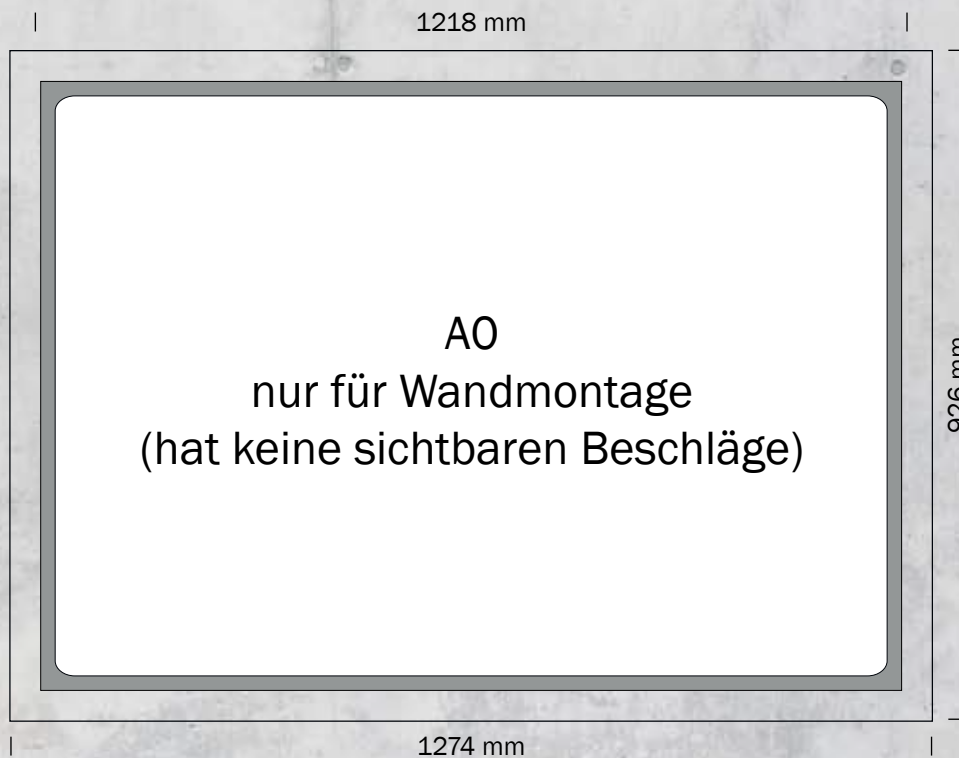
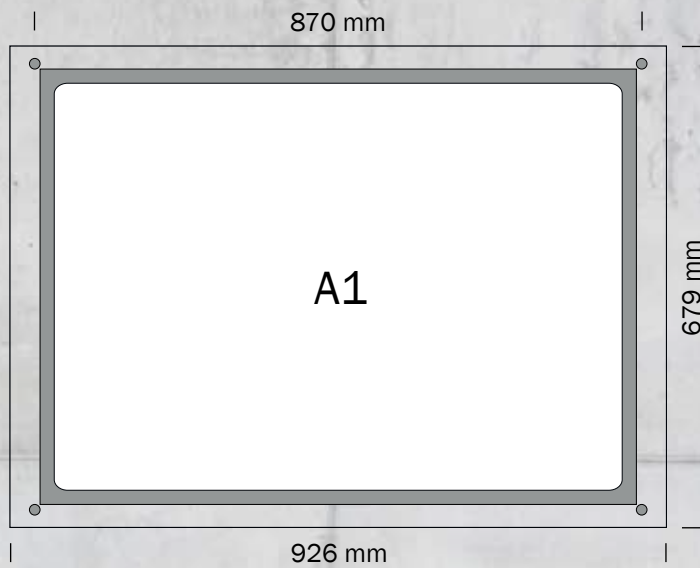

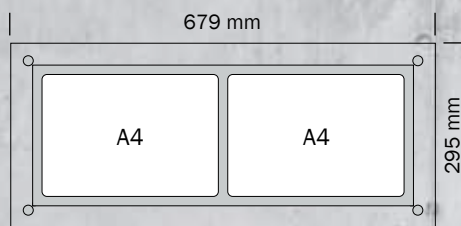
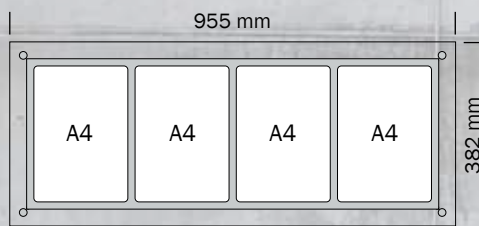
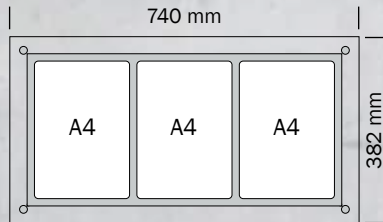
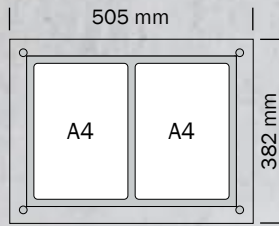

Art.-Nr.	Größe	Beschreibung	Preis €
Hochformat			
IWABLP2A4P	2x A4	1x 2er Panel-Set	198,60
IWABLP2A4P-2	2x A4	2x 2er Panel-Set	321,50
IWABLP2A4P-3	2x A4	3x 2er Panel-Set	444,30
IWABLP2A4P-4	2x A4	4x 2er Panel-Set	567,20

Art.-Nr.	Größe	Beschreibung	Preis €
Hochformat			
IWABLP3A4P	3x A4	1x 3er Panel-Set	352,20
IWABLP3A4P-2	3x A4	2x 3er Panel-Set	638,90
IWABLP3A4P-3	3x A4	3x 3er Panel-Set	925,50
IWABLP3A4P-4	3x A4	4x 3er Panel-Set	1212,20

Art.-Nr.	Größe	Beschreibung	Preis €
Hochformat			
IWABLP4A4P	4x A4	1x 4er Panel-Set	438,20
IWABLP4A4P-2	4x A4	2x 4er Panel-Set	810,80
IWABLP4A4P-3	4x A4	3x 4er Panel-Set	1183,50
IWABLP4A4P-4	4x A4	4x 4er Panel-Set	1556,10

Art.-Nr.	Größe	Beschreibung	Preis €
Querformat			
IWABLP2A4L	2x A4	1x 2er Panel-Set	233,50
IWABLP2A4L-2	2x A4	2x 2er Panel-Set	436,20
IWABLP2A4L-3	2x A4	3x 2er Panel-Set	638,90
IWABLP2A4L-4	2x A4	4x 2er Panel-Set	841,60

Alle angegebenen Preise verstehen sich zzgl. Verpackung, Fracht und MwSt.
Irrtümer und Änderungen vorbehalten.



Light Panel-Multitaschen-Set

Seilsystem

Die Multitaschen funktionieren genauso wie die Standard Light Panels der Core-Serie.

Sie dienen als ideales Display, wo weniger Platz zur Verfügung steht.

Es befinden sich mehrere Taschen auf jedem Light Panel, sodass Sie trotzdem platz sparend mehrere Grafiken zeigen können.

Das Set beinhaltet: Panels, 1,5 mm Stahlseil, Decke-Bodenbefestigung und Netzteil.

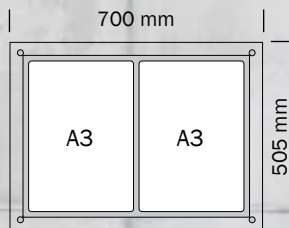

Art.-Nr.	Größe	Beschreibung	Preis €
Hochformat			
IWABLP2A3P	2x A3	1x 2er Panel-Set	344,00
IWABLP2A3P-2	2x A3	2x 2er Panel-Set	622,50
IWABLP2A3P-3	2x A3	3x 2er Panel-Set	900,90
IWABLP2A3P-4	2x A3	4x 2er Panel-Set	1179,40

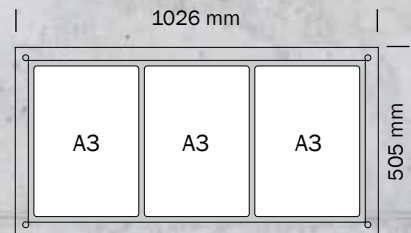

Art.-Nr.	Größe	Beschreibung	Preis €
Hochformat			
IWABLP3A3P	3x A3	1x 3er Panel-Set	483,20
IWABLP3A3P-2	3x A3	2x 3er Panel-Set	900,90
IWABLP3A3P-3	3x A3	3x 3er Panel-Set	1318,60
IWABLP3A3P-4	4x A3	4x 3er Panel-Set	1680,59

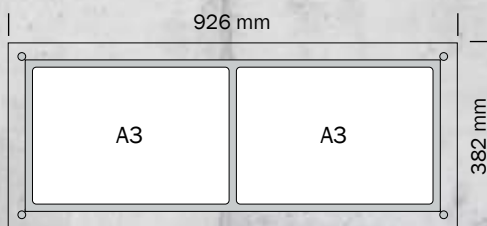

Art.-Nr.	Größe	Beschreibung	Preis €
Querformat			
IWABLP2A3L	2x A3	1x 2er Panel-Set	438,20
IWABLP2A3L-2	2x A3	2x 2er Panel-Set	810,80
IWABLP2A3L-3	2x A3	3x 2er Panel-Set	1138,50
IWABLP2A3L-4	2x A3	4x 2er Panel-Set	1556,10



Art.-Nr.	Größe	Beschreibung	Preis €
A4 Hochformat / A3 Querformat			
IWABLP2A4PA3L	2x A4 / 1x A3	1x Panel-Set	438,20
IWABLP2A4PA3L-2	2x A4 / 1x A3	2x Panel-Set	810,80
IWABLP2A4PA3L-3	2x A4 / 1x A3	3x Panel-Set	1183,50
IWABLP2A4PA3L-4	2x A4 / 1x A3	4x Panel-Set	1556,10

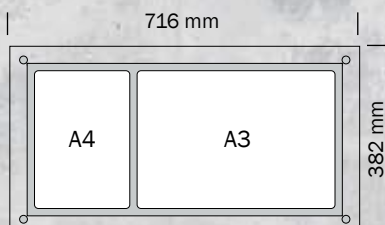

Art.-Nr.	Größe	Beschreibung	Preis €
A4 Hochformat / A3 Querformat			
IWABLPA4PA3L	A4 & A3	1x Panel-Set	352,20
IWABLPA4PA3L-2	A4 & A3	2x Panel-Set	638,90
IWABLPA4PA3L-3	A4 & A3	3x Panel-Set	925,50
IWABLPA4PA3L-4	A4 & A3	4x Panel-Set	1212,20

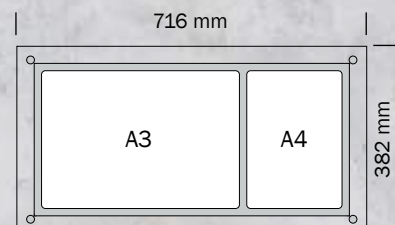

Art.-Nr.	Größe	Beschreibung	Preis €
A3 Querformat / A4 Hochformat			
IWABLPA3LA4P	A3 & A4	1x Panel-Set	352,20
IWABLPA3LA4P-2	A3 & A4	2x Panel-Set	638,90
IWABLPA3LA4P-3	A3 & A4	3x Panel-Set	925,50
IWABLPA3LA4P-4	A3 & A4	4x Panel-Set	1212,20

Stellen Sie Ihre eigenen Light Panel-Sets zusammen

Auf diesen Seiten finden Sie eine Auswahl der Artikelnummern für die einzelnen Light Panels für eine 1,5 mm Seil- oder 6 mm Stangen-Befestigung. Vergessen Sie nicht die entsprechenden Seile oder Stangen mitzubestellen!



Beispiele der kombinierbaren Light Panels

Denken Sie auch daran, den passenden Transformator zu bestellen.

Sie müssen dafür die Wattleistung jedes Panels addieren, um sicherzustellen, dass Ihr Display nicht überlastet wird.

Art.-Nr.	Größe	Preis €
Transformatoren (nicht mit mehr als 80% der verfügbaren Wattstärke belasten)		
IWATF60DC	60 W	48,50
IWATF90DC	90 W	65,50
IWATF120DC	120 W	112,60

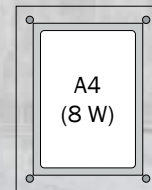

Art.-Nr.	Größe	Beschreibung	Preis €
Hochformat			
IWABLPA4P-C	A4	Panel für Seil	81,90
IWABLPA4P-R	A4	Panel für Stangen	82,80
Querformat			
IWABLPA4L-C	A4	Panel für Seil	81,90
IWABLPA4L-R	A4	Panel für Stangen	82,80

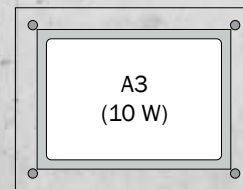

Art.-Nr.	Größe	Beschreibung	Preis €
Hochformat			
IWABLPA3P-C	A3	Panel für Seil	122,85
IWABLPA3P-R	A3	Panel für Stangen	123,70
Querformat			
IWABLPA3L-C	A3	Panel für Seil	122,85
IWABLPA3L-R	A3	Panel für Stangen	123,70

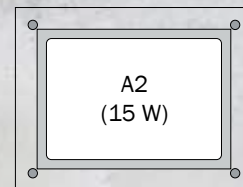

Art.-Nr.	Größe	Beschreibung	Preis €
Hochformat			
IWABLPA2P-C	A2	Panel für Seil	280,60
IWABLPA2P-R	A2	Panel für Stangen	281,40
Querformat			
IWABLPA2L-C	A2	Panel für Seil	280,60
IWABLPA2L-R	A2	Panel für Stangen	281,40

einzelne Light Panel



(8 W)



(15 W)



(20 W)



(30 W)

Art.-Nr.	Beschreibung	Preis €
Top-Panel 1 (passt über A3 Quer, A2 Hoch, 2x A4 Hoch)		
IWABLP3L-H-C	Top-Panel für Seil	170,00
IWABLP3L-H-R	Top-Panel für Stangen	171,00

Art.-Nr.	Beschreibung	Preis €
Top-Panel 2 (passt über 3x A4 Hoch)		
IWABLP3A4P-H-C	Top-Panel für Seil	286,65
IWABLP3A4P-H-R	Top-Panel für Stangen	287,50

Art.-Nr.	Beschreibung	Preis €
Top-Panel 3 (passt über A1 Hoch)		
IWABLP1P-H-C	Top-Panel für Seil	337,85
IWABLP1P-H-R	Top-Panel für Stangen	338,70
Top-Panel 4 (passt über A1 Quer)		
IWABLP4OP-H-C	Top-Panel für Seil	450,50
IWABLP4OP-H-R	Top-Panel für Stangen	451,50

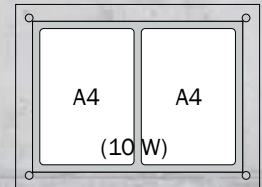
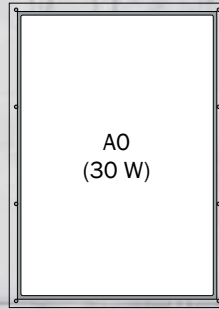
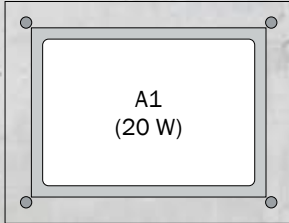

Art.-Nr.	Größe	Beschreibung	Preis €
Hochformat			
IWABLP1P-C	A1	Panel für Seil	407,50
IWABLP1P-R	A1	Panel für Stangen	408,30
Querformat			
IWABLP1L-C	A1	Panel für Seil	407,50
IWABLP1L-R	A1	Panel für Stangen	408,30

Hinweis: A0 Light Panels passen nicht auf die gleichen Stangenzentren, wie alle anderen Standard-Panels!

Art.-Nr.	Größe	Beschreibung	Preis €
Hochformat			
IWABLP4OP-R	A0	Panel für Stangen	625,30

Art.-Nr.	Größe	Beschreibung	Preis €
Hochformat			
IWABLP2A4P-C	2x A4	Panel für Seil	122,85
IWABLP2A4P-R	2x A4	Panel für Stangen	123,70

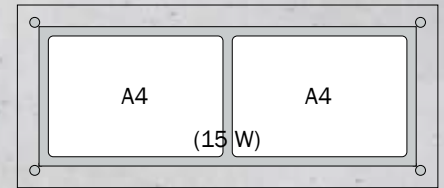
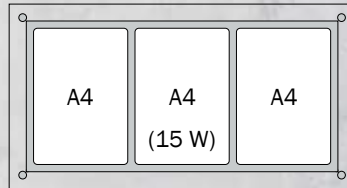
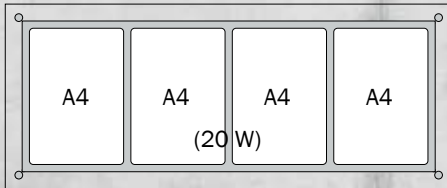

Art.-Nr.	Größe	Beschreibung	Preis €
Hochformat			
IWABLP4A4P-C	4x A4	Panel für Seil	415,70
IWABLP4A4P-R	4x A4	Panel für Stangen	416,50

Art.-Nr.	Größe	Beschreibung	Preis €
Hochformat			
IWABLP3A4P-C	3x A4	Panel für Seil	286,65
IWABLP3A4P-R	3x A4	Panel für Stangen	287,50

Art.-Nr.	Größe	Beschreibung	Preis €
Querformat			
IWABLP2A4L-C	2x A4	Panel für Seil	167,90
IWABLP2A4L-R	2x A4	Panel für Stangen	168,80

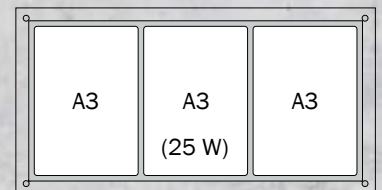
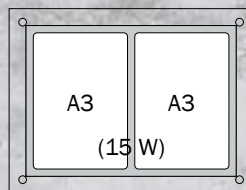
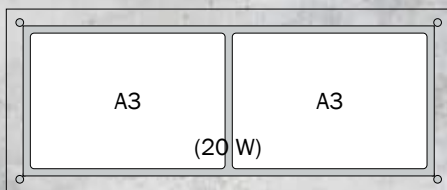

Art.-Nr.	Größe	Beschreibung	Preis €
Querformat			
IWABLP2A3L-C	2x A3	Panel für Seil	415,70
IWABLP2A3L-R	2x A3	Panel für Stangen	416,50

Art.-Nr.	Größe	Beschreibung	Preis €
Hochformat			
IWABLP2A3P-C	2x A3	Panel für Seil	278,50
IWABLP2A3P-R	2x A3	Panel für Stangen	279,30

Art.-Nr.	Größe	Beschreibung	Preis €
Hochformat			
IWABLP3A3P-C	3x A3	Panel für Seil	491,40
IWABLP3A3P-R	3x A3	Panel für Stangen	492,30

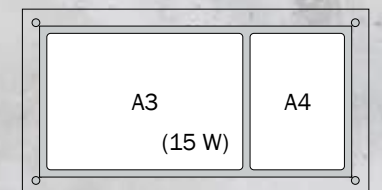
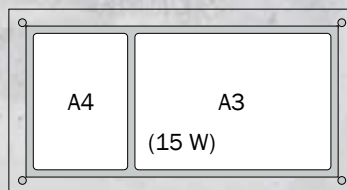
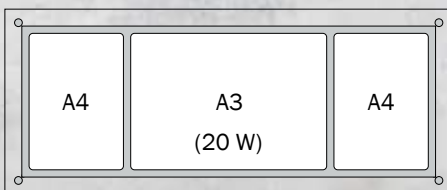

Art.-Nr.	Größe	Beschreibung	Preis €
A4 Hochformat / A3 Querformat			
IWABLP2A4PA3L-C	2x A4 / 1x A3	Panel für Seil	415,70
IWABLP2A4PA3L-R	2x A4 / 1x A3	Panel für Stangen	416,50

Art.-Nr.	Größe	Beschreibung	Preis €
A4 Hochformat / A3 Querformat			
IWABLP4A3L-C	A4 & A3	Panel für Seil	286,65
IWABLP4A3L-R	A4 & A3	Panel für Stangen	287,50

Art.-Nr.	Größe	Beschreibung	Preis €
A3 Querformat / A4 Hochformat			
IWABLP3A4L-C	A3 & A4	Panel für Seil	286,65
IWABLP3A4L-R	A3 & A4	Panel für Stangen	287,50

Light Panel-Set mit farbigem Rahmen

Die Light Panels beleuchten Ihre Grafiken mit einem hellen weißen Licht, während sie ein farbiges Licht in den breiten Acrylrahmen projizieren.

Sie können zwischen folgenden Farben wählen: rot, grün, blau

Art.-Nr.	Größe	Beschreibung	Preis €
Hochformat			
IWACBLPA3P	A3	1er Panel-Set	485,00
IWACBLPA2P	A2	1er Panel-Set	782,00
IWACBLPA1P	A1	1er Panel-Set	1172,00
Querformat			
IWACBLPA1L	A1	1er Panel-Set	485,00
IWACBLPA2L	A2	1er Panel-Set	782,00
IWACBLPA3L	A3	1er Panel-Set	1172,00



Die Maße beziehen sich auf den Abstand von der Plakattasche zum Regal.

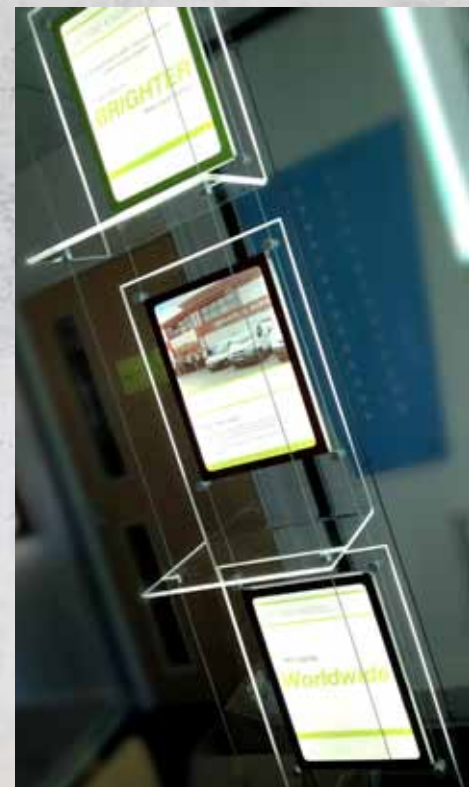

Light Panel mit Regalboden

Sie sind auf der Suche nach einem flexiblen Aushang mit der Möglichkeit, ein Produkt zu präsentieren?

Diese beleuchteten Light Panel mit Regalboden sind die perfekte Lösung dafür.



Art.-Nr.	Größe	Maß	Preis €
Seilmontage			
IWABLPA4P-SHCM50	A4	50 mm	139,00
IWABLPA4P-SHCM100	A4	100 mm	142,60
IWABLPA4P-SHCM150	A4	150 mm	147,50
Wandmontage			
IWABLPA4P-SHWM50	A4	50 mm	139,00
IWABLPA4P-SHWM100	A4	100 mm	142,60
IWABLPA4P-SHWM150	A4	150 mm	147,50
Art.-Nr.			
Seilmontage			
IWABLPA3P-SHCM50	A3	50 mm	215,20
IWABLPA3P-SHCM100	A3	100 mm	219,30
IWABLPA3P-SHCM150	A3	150 mm	223,20
IWABLPA3P-SHCM200	A3	200 mm	228,30
IWABLPA3P-SHCM250	A3	250 mm	233,50
Wandmontage			
IWABLPA3P-SHWM50	A3	50 mm	215,20
IWABLPA3P-SHWM100	A3	100 mm	219,30
IWABLPA3P-SHWM150	A3	150 mm	223,20
IWABLPA3P-SHWM200	A3	200 mm	228,30
IWABLPA3P-SHWM250	A3	250 mm	233,50

Transformator sowie Befestigungsmaterial muss separat bestellt werden.

weitere Light Panels

Counter Top Light Panels

Die Aufsteller sind eine einseitige Einheit, die direkt über ein 12 Volt-Netzteil an die Steckdose angeschlossen werden.

Mit diesen Light Panels können Sie Ihre Grafiken oder Exposés auf Ihrem Schreibtisch oder Counter präsentieren.

Durch den Magnetraahmen lassen sich die Inhalte schnell austauschen.

Art.-Nr.	Größe	Beschreibung	Preis €
Hochformat			
IWACTLPA4P	A4	1er Panel-Set	135,00
Querformat			
IWACTLPA3L	A3	1er Panel-Set	195,00

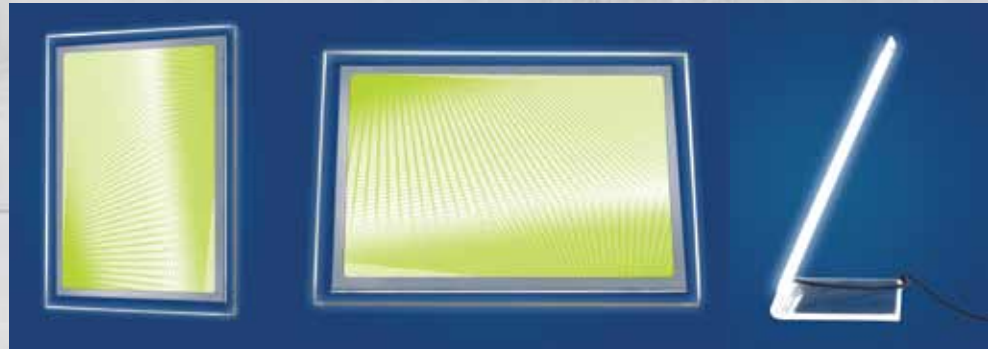

Individuelle Light Panel-Maps

Die Light Panels sind extrem hell und verfügen über einen breiten Rahmen mit attraktiv leuchtenden und abgeschrägten Außenkanten.

Hiermit unterscheiden sich Ihre Geschäftsräume von denen Ihrer Mitbewerber.

Es ist nicht nur nützlich, sein Verkaufsgebiet auf einer Karte abgebildet zu haben, sondern auch ein echter Hingucker für Ihre Besucher.

Es stehen Ihnen individuelle Kartenausschnitte zur Verfügung (gerne auch in Ihrem Design).

*Die Größen A0 & 1500 x 1000 mm haben keine sichtbaren Beschläge.

Art.-Nr.	Größe	Detail	Preis €
Hochformat			
IWABLPA2P-WM	A2	mit Karte	362,00
IWABLPA1P-WM	A1	mit Karte	557,00
IWABLPAOP-WM*	A0	mit Karte	775,00
IWABLP1510P-WM*	1000 x 1500	mit Karte	966,00
Querformat			
IWABLPA2L-WM	A2	mit Karte	362,00
IWABLPA1L-WM	A1	mit Karte	557,00
IWABLPAOL-WM*	A0	mit Karte	775,00
IWABLP1510L-WM*	1500 x 1000	mit Karte	966,00

Es können weitere Kosten für den Kartenausschnitt oder die Gestaltung anfallen.



Art.-Nr.	Größe	Beschreibung	Preis €
Hochformat			
IWAMLPA0P*	A0	1er Panel-Set	952,00
IWAMLPA1P	A1	1er Panel-Set	577,20
IWAMLPA1P-2	A1	2er Panel-Set	1050,00
Querformat			
IWAMLPA1L	A1	1er Panel-Set	577,20
IWAMLPA1L-2	A1	2er Panel-Set	1050,00
Art.-Nr.			
Größe			
Beschreibung			
Preis €			
Hochformat			
IWAMLPA2P	A2	1er Panel-Set	348,00
IWAMLPA2P-2	A2	2er Panel-Set	638,40
IWAMLPA2P-3	A2	3er Panel-Set	928,80
Querformat			
IWAMLPA2L	A2	1er Panel-Set	348,00
IWAMLPA2L-2	A2	2er Panel-Set	638,40
IWAMLPA2L-3	A2	3er Panel-Set	928,80



Die Light Panels Micro beleuchten Ihre Grafiken auf die gleiche Weise wie das Modell Core. Lediglich der schmale Rahmen mit der seitlichen Stromführung unterscheidet das Light Panel Micro.

Das Set beinhaltet:
 Panels, 1,5 mm Stahlseil, Netzteil und
 Decke-Bodenbefestigung.
 *A0 nur mit Stangen lieferbar.

Alle angegebenen Preise verstehen sich zzgl. Verpackung, Fracht und MwSt.
 Irrtümer und Änderungen vorbehalten.



Light Panel-Set A3 und A4

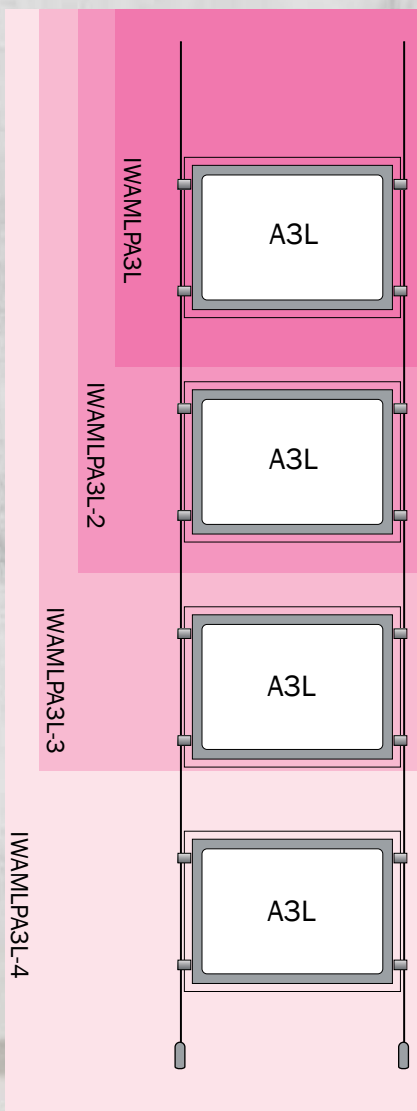

Art.-Nr.	Größe	Beschreibung	Preis €
Hochformat			
IWAMPLPA3P	A3	1er Panel-Set	167,00
IWAMPLPA3P-2	A3	2er Panel-Set	319,20
IWAMPLPA3P-3	A3	3er Panel-Set	468,00
IWAMPLPA3P-4	A3	4er Panel-Set	616,80
Querformat			
IWAMPLPA3L	A3	1er Panel-Set	167,00
IWAMPLPA3L-2	A3	2er Panel-Set	319,20
IWAMPLPA3L-3	A3	3er Panel-Set	468,00
IWAMPLPA3L-4	A3	4er Panel-Set	616,80
Art.-Nr.			
Größe			
Beschreibung			
Preis €			
Hochformat			
IWAMPLPA4P	A4	1er Panel-Set	124,00
IWAMPLPA4P-2	A4	2er Panel-Set	233,80
IWAMPLPA4P-3	A4	3er Panel-Set	327,20
IWAMPLPA4P-4	A4	4er Panel-Set	475,20
Querformat			
IWAMPLPA4L	A4	1er Panel-Set	124,00
IWAMPLPA4L-2	A4	2er Panel-Set	233,80
IWAMPLPA4L-3	A4	3er Panel-Set	327,20
IWAMPLPA4L-4	A4	4er Panel-Set	475,20

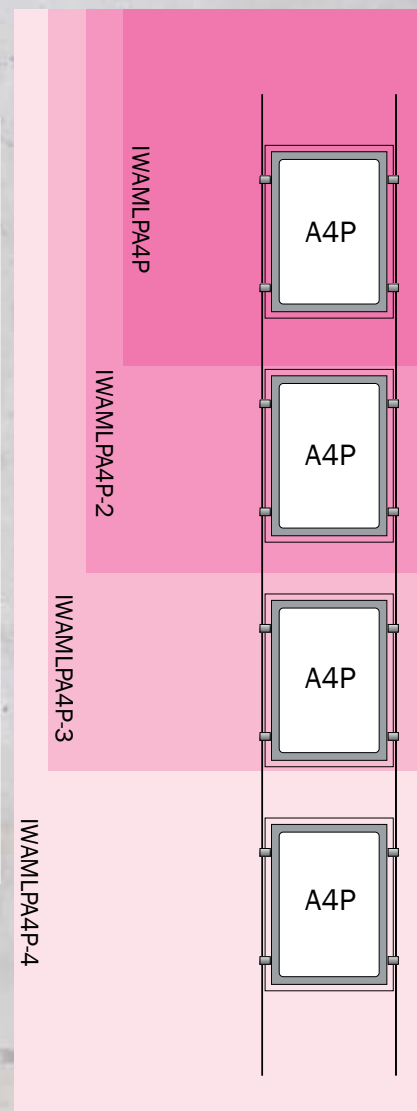

Light Panel-Set A0 bis A2

Die Stangendisplays sind stilvoll und dennoch praktisch, da sie mit einer speziellen Aufhängung befestigt werden. Diese erlaubt Ihnen, die Displays vom Fenster weg zu ziehen, was eine Reinigung oder einen Grafikwechsel erleichtert.



Art.-Nr.	Beschreibung	Preis €
Deckenbefestigung mit 2 m Stange		
IWACR09	mit 3 mm Stange, in beweglicher Ausführung	13,50

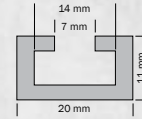

Bei einer Installation von mehreren Systemen nebeneinander empfiehlt es sich, diese Systeme auf einer Schiene zu montieren.

Art.-Nr.	Beschreibung	Preis €
2 m Schiene		
IWACH11	für Seil-/Stangenbefestigung auf Boden oder Decke	33,50

Art.-Nr.	Größe	Beschreibung	Preis €
Hochformat			
IWAMPLA0P-R3D	A0	1er Panel-Set	952,00
IWAMPLA1P-R3D	A1	1er Panel-Set	577,20
IWAMPLA1P-2-R3D	A1	2er Panel-Set	1050,00
Querformat			
IWAMPLA1L-R3D	A1	1er Panel-Set	577,20
IWAMPLA1L-2-R3D	A1	2er Panel-Set	1050,00
Hochformat			
IWAMPLA2P-R3D	A2	1er Panel-Set	348,00
IWAMPLA2P-2-R3D	A2	2er Panel-Set	638,40
IWAMPLA2P-3-R3D	A2	3er Panel-Set	928,80
Querformat			
IWAMPLA2L-R3D	A2	1er Panel-Set	348,00
IWAMPLA2L-2-R3D	A2	2er Panel-Set	638,40
IWAMPLA2L-3-R3D	A2	3er Panel-Set	928,80

Die Light Panels Micro beleuchten Ihre Grafiken auf die gleiche Weise wie das Modell Core. Lediglich der schmale Rahmen mit der seitlichen Stromführung unterscheidet das Light Panel Micro.

Das Set beinhaltet: Panels, 3 mm Stahlstangen, Netzteil und Deckenbefestigung.

Alle angegebenen Preise verstehen sich zzgl. Verpackung, Fracht und MwSt. Irrtümer und Änderungen vorbehalten.



Light Panel-Set A3 und A4

Stangensystem

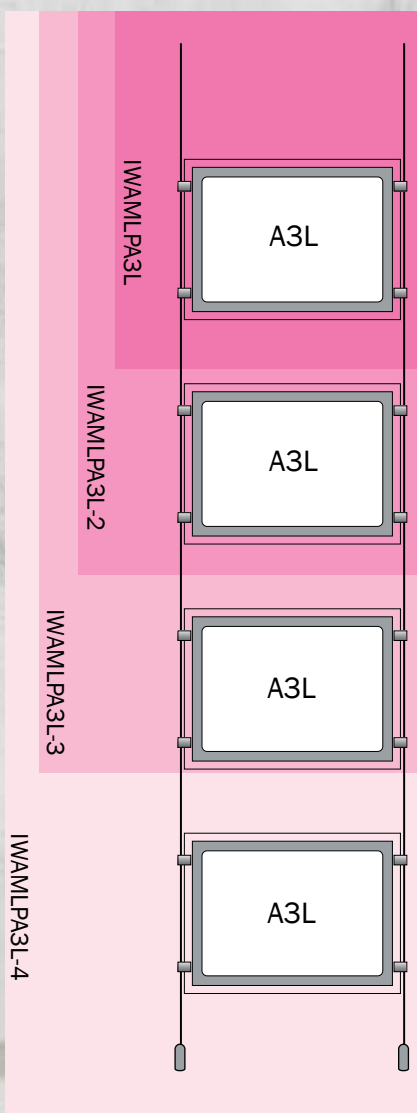

Art.-Nr.	Größe	Beschreibung	Preis €
Hochformat			
IWAMPLPA3P-R3D	A3	1er Panel-Set	167,00
IWAMPLPA3P-2-R3D	A3	2er Panel-Set	319,20
IWAMPLPA3P-3-R3D	A3	3er Panel-Set	468,00
IWAMPLPA3P-4-R3D	A3	4er Panel-Set	616,80
Querformat			
IWAMPLPA3L-R3D	A3	1er Panel-Set	167,00
IWAMPLPA3L-2-R3D	A3	2er Panel-Set	319,20
IWAMPLPA3L-3-R3D	A3	3er Panel-Set	468,00
IWAMPLPA3L-4-R3D	A3	4er Panel-Set	616,80
Art.-Nr.			
Größe			
Beschreibung			
Preis €			
Hochformat			
IWAMPLPA4P-R3D	A4	1er Panel-Set	124,00
IWAMPLPA4P-2-R3D	A4	2er Panel-Set	233,80
IWAMPLPA4P-3-R3D	A4	3er Panel-Set	327,20
IWAMPLPA4P-4-R3D	A4	4er Panel-Set	475,20
Querformat			
IWAMPLPA4L-R3D	A4	1er Panel-Set	124,00
IWAMPLPA4L-2-R3D	A4	2er Panel-Set	233,80
IWAMPLPA4L-3-R3D	A4	3er Panel-Set	327,20
IWAMPLPA4L-4-R3D	A4	4er Panel-Set	475,20

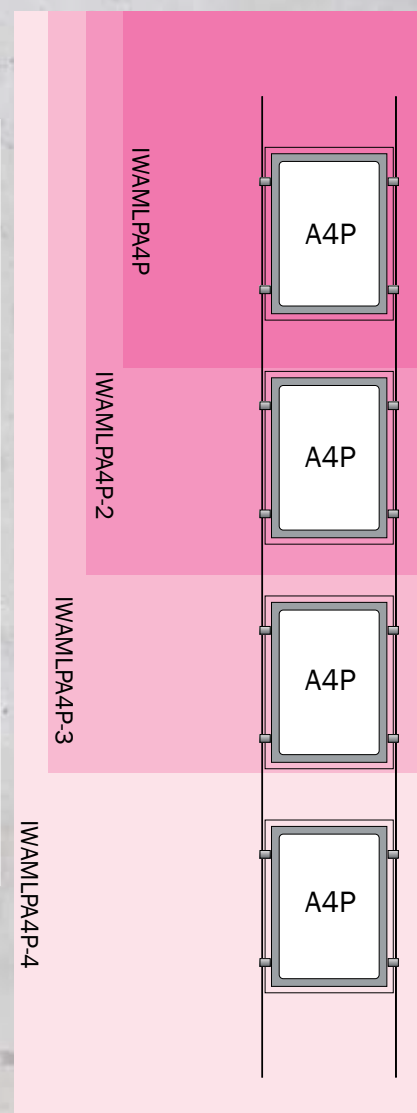

Die Light Panels sind ein echter Hingucker für Ihr Schaufenster oder Büro.

Die Sets enthalten alles, was Sie benötigen: Decke-Bodenbefestigung, doppelseitige LED-Light Panels aus Acrylglas mit Haltern und einem Netzteil.

Obwohl die Light Panels doppelseitig sind, haben sie eine sehr flache Bauform von 14 mm Tiefe. Sie verfügen über wartungsfreie Niedervolt-LEDs, die eine ungefähre Lebensdauer von 30.000 - 60.000 Stunden haben.

Die Light Panels verfügen über eine Leuchtplatte, die für eine gleichmäßige Verteilung des Lichts sorgt, sodass keine dunklen Schatten entstehen. Die Leuchtplatten sind mit energieeffizienten LEDs bestückt, was einen geringen Stromverbrauch garantiert.

Sie sind extrem hell und für den Dauereinsatz geeignet. So können Sie Ihre Grafiken oder Exposés auch im Dunklen oder in der Nacht präsentieren. Durch die abgeschrägten Kanten haben die Panels einen Glüheffekt, was im Schaufenster leicht schwebend wirkt.

Light Panel-Größen (Seil- oder Stangenmontage)

15 mm silberner Rahmen

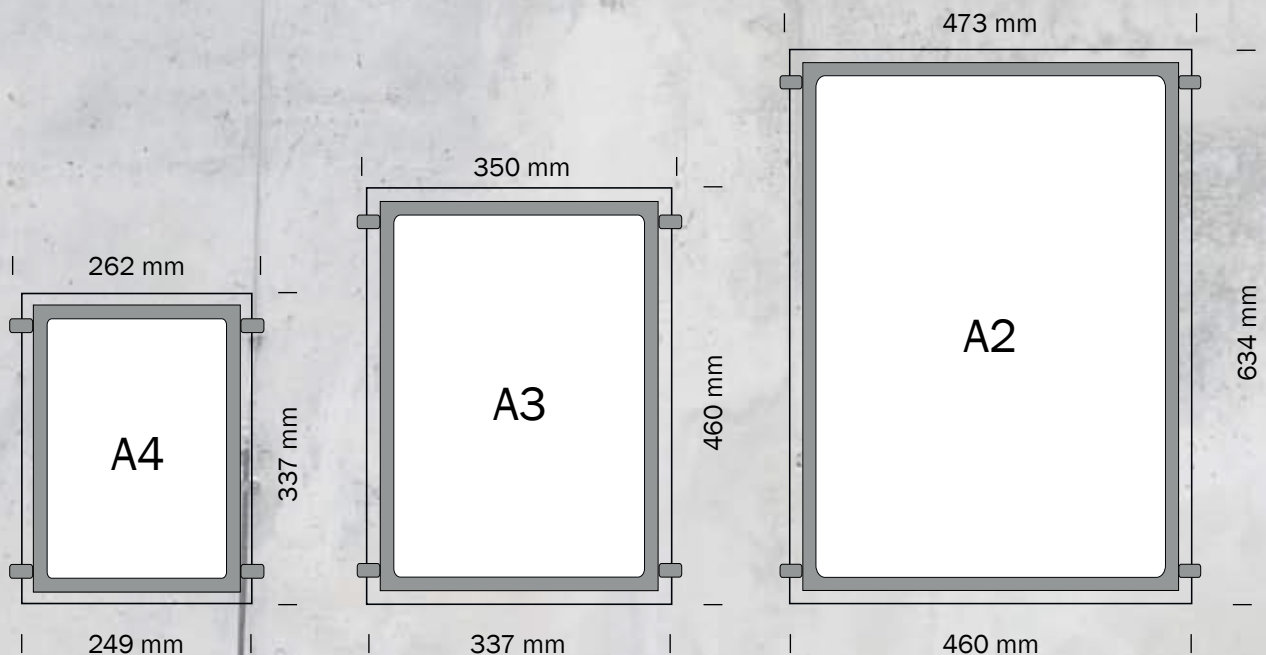

Light Panel-Größen Hochformat



20 mm silberner Rahmen

Die Taschen haben einen 15 bzw. 20 mm starken silbernen Rand, der innenliegend die Taschen mit Magneten zusammenhält.

Dadurch reduziert sich das Sichtformat um ca. 10 mm an jeder Seite.

Die Grafiken können schnell und einfach ohne Werkzeug gewechselt werden.

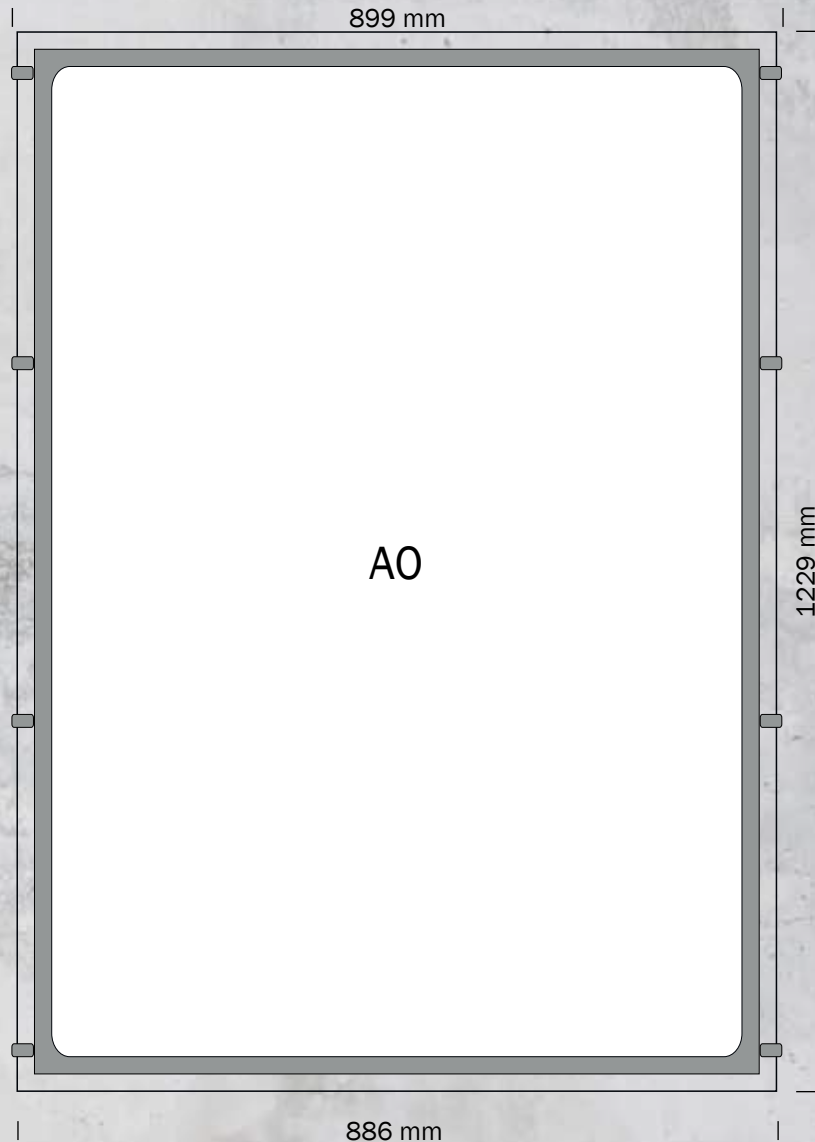
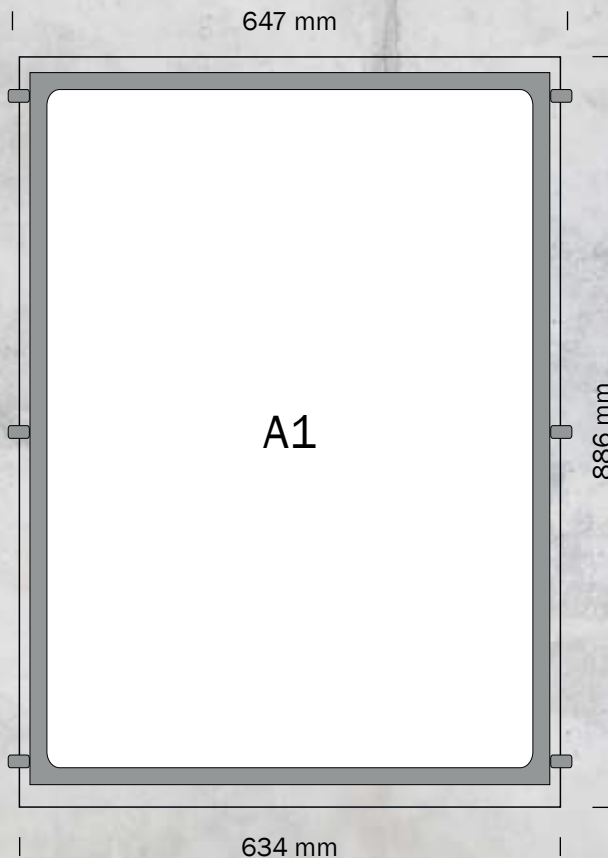

Light Panel-Größen (Seil- oder Stangenmontage)

15 mm silberner Rahmen

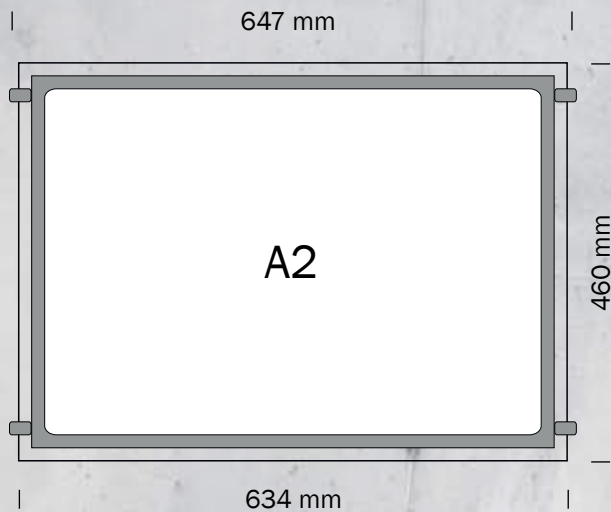
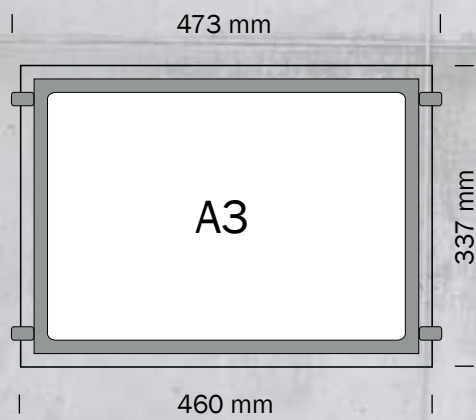
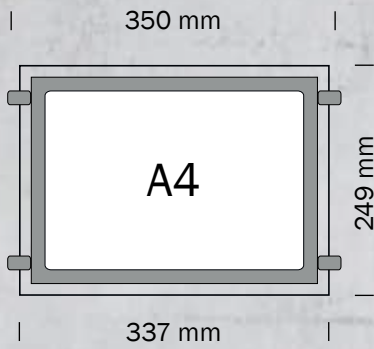

Light Panel-Größen Querformat

20 mm silberner Rahmen

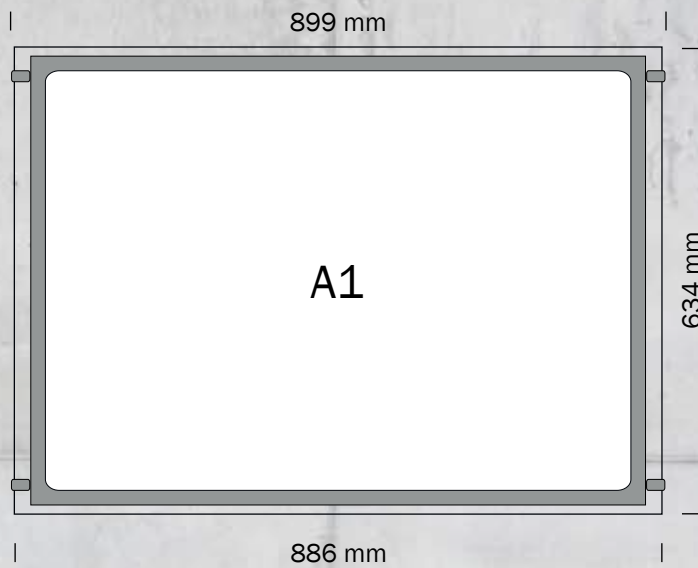

Standard-Papiergrößen

A4	210 x 297 mm
A3	297 x 420 mm
A2	420 x 594 mm
A1	594 x 841 mm
A0	841 x 1189 mm



Rotierendes Light Panel-Set Core

Die rotierenden Light Panels sind eine brandneue Innovation und jeweils als Set in den Serien Core und Micro verfügbar.

Durch die leuchtenden und rotierenden Light Panels werden die Sets zum echten Blickfang. Ein System, das zu jeder Jahreszeit das Interesse Ihrer Kunden auf sich zieht.

Die Systeme sind modular, welche sowohl rotierende als auch statische Displays kombinieren können und sich somit für die meisten Fenstergrößen und Budgets eignen.

Abb.	Art.-Nr.	Größe	Beschreibung	Preis €
A4 Hochformat Core				
1	IWAROTBLPA4P-3	A4	1 Reihe, 3 Panels	1088,60
	IWAROTBLPA4P-4	A4	1 Reihe, 4 Panels	1309,80
2	IWAROTBLP2A4P-3	A4	2 Reihen, je 3 Panels	1687,80
	IWAROTBLP2A4P-4	A4	2 Reihen, je 4 Panels	1888,10
3	IWAROTBLP3A4P-3	A4	3 Reihen, je 3 Panels	2268,00
	IWAROTBLP3A4P-4	A4	3 Reihen, je 4 Panels	2568,50
A3 Querformat Core				
4	IWAROTBLPA3L-3	A3	1 Reihe, 3 Panels	1376,00
	IWAROTBLPA3L-4	A3	1 Reihe, 4 Panels	1530,90
5	IWAROTBLP2A3L-3	A3	2 Reihen, je 3 Panels	2077,10
	IWAROTBLP2A3L-4	A3	2 Reihen, je 4 Panels	2389,00
A3 Querformat / A4 Hochformat Core				
6	IWAROTBLP2A4P1A3L-3	A3/A4	2 Reihen A4 Hoch, 1 Reihe A3 Quer, je 3 Panels	2455,10
	IWAROTBLP2A4P1A3L-4	A3/A4	2 Reihen A4 Hoch, 1 Reihe A3 Quer, je 4 Panels	2812,30

Abb. 1

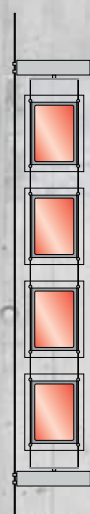

A4 Hochformat
1 Reihe, 4 Panels

Abb. 2

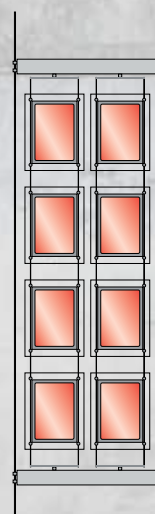

A4 Hochformat
2 Reihen, je 4 Panels

Abb. 3

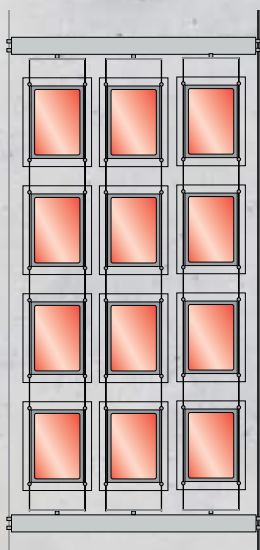

A4 Hochformat
3 Reihen, je 4 Panels

Abb. 4

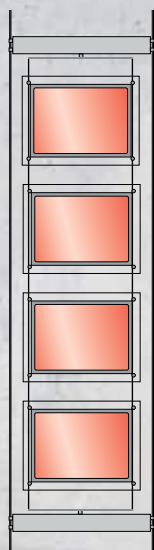

A3 Querformat
1 Reihe, 4 Panels

Abb. 5

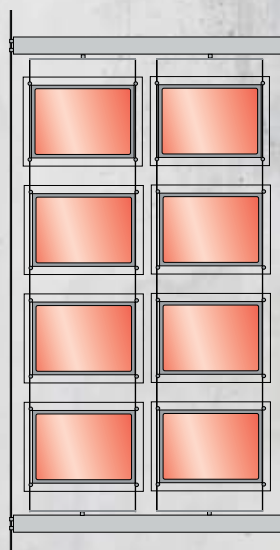

A3 Querformat
2 Reihen, je 4 Panels

Abb. 6

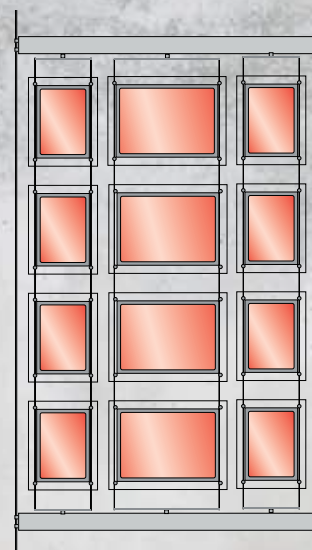

A4 Hochformat / A3 Querformat
3 Reihen, je 4 Panels

Rotierendes Light Panel-Set Micro

Art.-Nr.	Größe	Beschreibung	Preis €
A4 Hochformat Micro			
IWAROTMLPA4P-3	A4	1 Reihe, 3 Panels	1060,30
IWAROTMLPA4P-4	A4	1 Reihe, 4 Panels	1272,00
IWAROTMLP2A4P-3	A4	2 Reihen, je 3 Panels	1631,00
IWAROTMLP2A4P-4	A4	2 Reihen, je 4 Panels	1812,50
IWAROTMLP3A4P-3	A4	3 Reihen, je 3 Panels	2183,00
IWAROTMLP3A4P-4	A4	3 Reihen, je 4 Panels	2455,10
A3 Querformat Micro			
IWAROTMLPA3L-3	A3	1 Reihe, 3 Panels	1324,90
IWAROTMLPA3L-4	A3	1 Reihe, 4 Panels	1462,90
IWAROTMLP2A3L-3	A3	2 Reihen, je 3 Panels	1975,05
IWAROTMLP2A3L-4	A3	2 Reihen, je 4 Panels	2252,90
A3 Querformat / A4 Hochformat Micro			
IWAROTMLP2A4P1A3L-3	A3/A4	2 Reihen A4 Hoch, 1 Reihe A3 Quer, je 3 Panels	2455,10
IWAROTMLP2A4P1A3L-4	A3/A4	2 Reihen A4 Hoch, 1 Reihe A3 Quer, je 4 Panels	2812,30

Steuerungsende
des oberen Profils

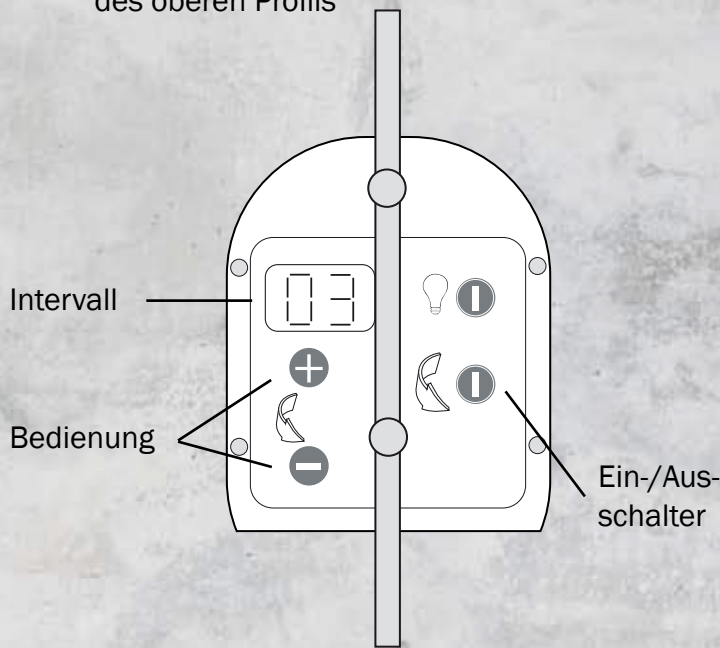

Es wird ein einfaches Bedienelement an den Geräten verwendet, um die Umdrehungszeiten einzustellen und mehrere Einheiten zu synchronisieren.



Abbildung:
Rotierendes Light Panel-Set Micro

Rotierendes Panel-Set Classic

ROTATION
RANGE

Klassische drehbare Anzeigen

Die klassischen rotierenden Panel-Sets werden von oben per Strahler beleuchtet.

Diese Panels gibt es in verschiedenen Formaten und Ausführungen.

Abb. 1

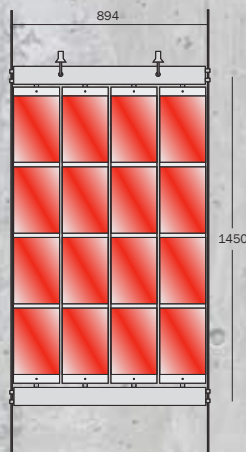

A4 Hochformat
4 Reihen,
je 4 Taschen

Abb. 2

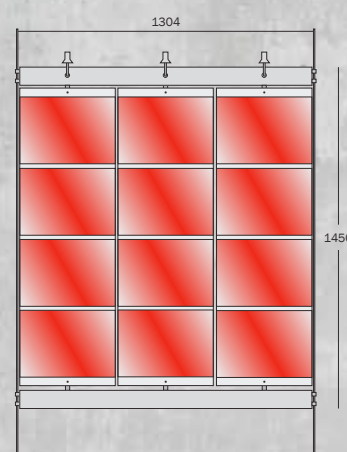

A3 Querformat
3 Reihen, je 4 Taschen

Abb. 3

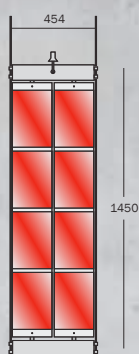

A4 Hochformat
2 Reihen,
je 4 Taschen

Abb. 4

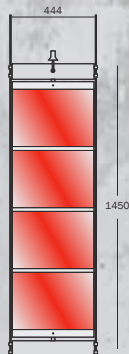

A3 Querformat
1 Reihe,
4 Taschen

Abb. 5

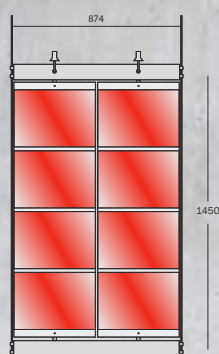

A3 Querformat
2 Reihen,
je 4 Taschen

Abb. 6

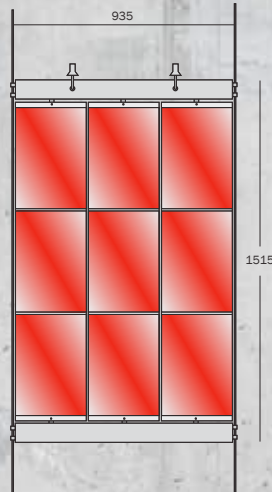

A3 Hochformat
3 Reihen,
je 3 Taschen

Abb. 7

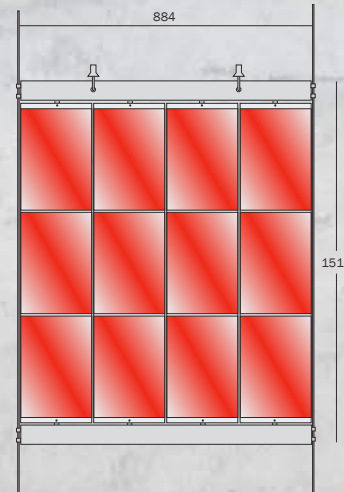

A3 Hochformat
4 Reihen,
je 3 Taschen



Abb.	Art.-Nr.	Größe	Beschreibung	Anzahl Gesamtaschen	Preis €
Hochformat					
	IWAROT14A4P	A4	1 Reihe, 4 Taschen	8	953,60
3	IWAROT24A4P	A4	2 Reihen, je 4 Taschen	16	1049,15
	IWAROT34A4P	A4	3 Reihen, je 4 Taschen	24	1335,80
1	IWAROT44A4P	A4	4 Reihen, je 4 Taschen	32	1526,90
	IWAROT64A4P	A4	6 Reihen, je 4 Taschen	48	2100,20
	IWAROT84A4P	A4	8 Reihen, je 4 Taschen	64	2482,40
6	IWAROT33A3P	A3	3 Reihen, je 3 Taschen	18	1718,00
7	IWAROT43A3P	A3	4 Reihen, je 3 Taschen	24	2100,20
	IWAROT44A3P	A3	4 Reihen, je 4 Taschen	32	2250,20
Querformat					
	IWAROT57A4L	A4	5 Reihen, je 7 Taschen	70	1718,00
4	IWAROT14A3L	A3	1 Reihe, 4 Taschen	8	1051,05
	IWAROT23A3L	A3	2 Reihen, je 3 Taschen	12	1526,90
5	IWAROT24A3L	A3	2 Reihen, je 4 Taschen	16	1603,90
	IWAROT33A3L	A3	3 Reihen, je 3 Taschen	18	1718,00
2	IWAROT34A3L	A3	3 Reihen, je 4 Taschen	24	1863,25
	IWAROT43A3L	A3	4 Reihen, je 3 Taschen	24	2100,20

Alle angegebenen Preise verstehen sich zzgl. Verpackung, Fracht und MwSt.
Irrtümer und Änderungen vorbehalten.

Rotierendes Panel-Set Classic

Abb. 8

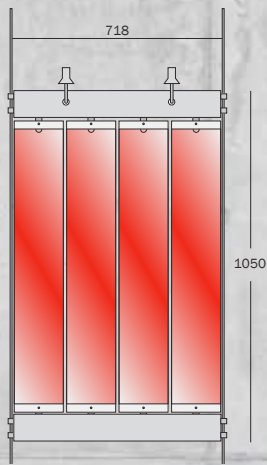

4 Taschen gleichen
A1 Hochformat

Abb. 9

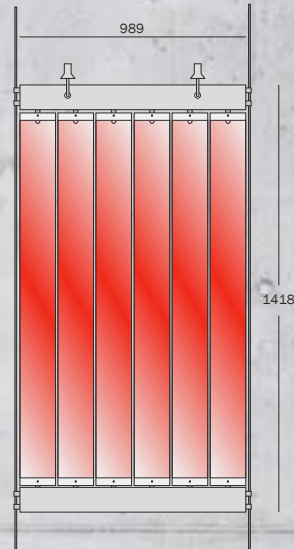

6 Taschen gleichen
A0 Hochformat

Steuerungsende
des oberen Profils

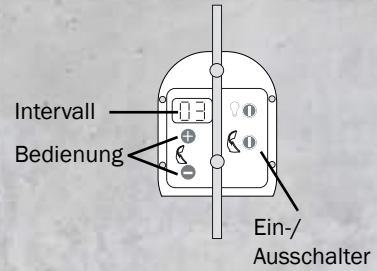

Es wird ein einfaches Bedienelement an den Geräten verwendet, um die Umdrehungszeiten einzustellen und mehrere Einheiten zu synchronisieren.

Abb.	Art.-Nr.	Größe	Beschreibung	Anzahl Gesamttaschen	Preis €
Hochformat					
8	IWAROT4A1P		4 Taschen gleichen A1 Hochformat	8	1335,80
9	IWAROT6A0P		6 Taschen gleichen A0 Hochformat	12	1526,90
	IWAROT102020		10 Taschen gleichen 2 x 2 Meter	20	3439,80
A4 Hochformat / A3 Querformat					
	IWAROT24A3A4	A4/A3	2 Reihen, je 4 Taschen	8	1526,90
10	IWAROT34A34	A4/A3	3 Reihen, je 4 Taschen	24	1622,10
	IWAROT44A3A4	A4/A3	4 Reihen, je 4 Taschen	32	2006,55
Freistehendes rotierendes Panel-Set Classic mit Beleuchtung von oben auf rollbaren Füßen					
11	IWAROTFS34A4P	A4	3 Reihen, je 4 Taschen	24	1635,95
12	IWAROTFS44A4P	A4	4 Reihen, je 4 Taschen	32	1996,30

Abb. 10

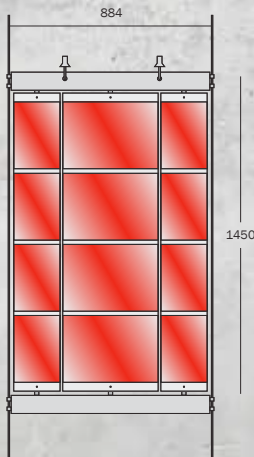

A4 Hochformat
A3 Querformat
3 Reihen, je 4 Taschen

Abb. 11





Abb. 12

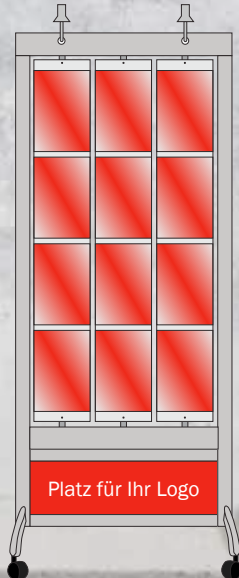
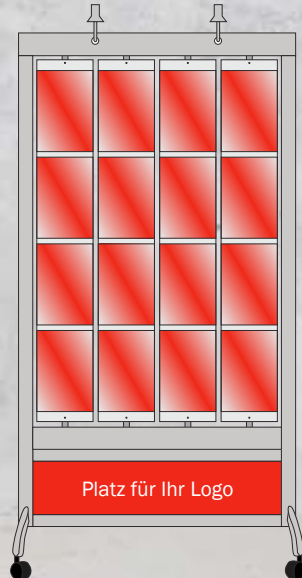

FRAMED
RANGE

Light Panel mit 30 mm breitem Rahmen

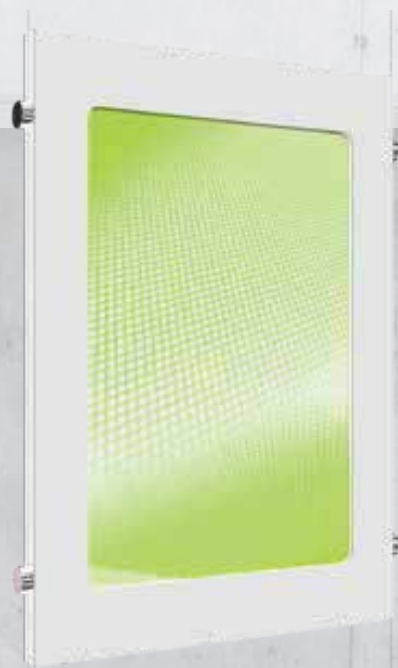

Eigenschaften:

- homogene LED-Ausleuchtung
- 15 mm flache Bauform
- magnetische Exposéetaschen
- für den Dauereinsatz geeignet (24/7)
- wartungsfreie Niederspannungs-LEDs (12 V)
- Lebensdauer 30.000 - 60.000 h
- Seil- oder Stangenmontage
- standardmäßig mit weißem Rahmen
(andere Farben auf Anfrage)
- standardmäßig doppelseitig
- alle DIN-Formate von A4 bis A0
im Hoch- und Querformat

Besonderheiten:

- seitliche Stromführung
- 30 mm breiter Rahmen

Light Panel mit 66 mm breitem Rahmen

BRANDED
RANGE

Eigenschaften:

- homogene LED-Ausleuchtung
- 15 mm flache Bauform
- magnetische Exposétaschen
- für den Dauereinsatz geeignet (24/7)
- wartungsfreie Niederspannungs-LEDs (12 V)
- Lebensdauer 30.000 - 60.000 h
- Seil- oder Stangenmontage
- standardmäßig mit schwarzem Rahmen
(andere Farben auf Anfrage)
- standardmäßig doppelseitig
- alle DIN-Formate von A4 bis A0
im Hoch- und Querformat

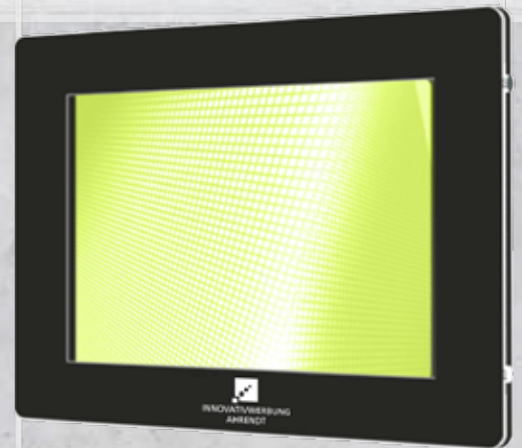

Besonderheiten:

- seitliche Stromführung
- 66 mm breiter Rahmen
- eigenes Logo möglich



Framed Light Panel-Set

FRAMED

RANGE

Die Framed Light Panels beleuchten Ihre Grafiken und bestechen dabei mit ihrem stilvollen Rahmen. Die doppelseitig leuchtenden Rahmen werden standardmäßig in weiß geliefert, sind aber auch in anderen Farben erhältlich. Die Aufhängung befindet sich auf der Rückseite der Panels, also nicht im „sichtbaren“ Bereich im Schaufenster.

Die Rahmenstärke beträgt 30 mm, die Innenecken sind abgerundet, die Außenecken quadratisch.

Wir haben Ihnen eine Auswahl der beliebtesten Panels dargestellt.

Das Set beinhaltet: Panels, 1,5 mm Stahlseil, Decke-Bodenbefestigung und Netzteil.

Art.-Nr.	Beschreibung	Preis €
2x A4 Hochformat		
IWAFLP2A4P	1x 2er Panel-Set	294,00
IWAFLP2A4P-2	2x 2er Panel-Set	546,00
IWAFLP2A4P-3	3x 2er Panel-Set	798,00
IWAFLP2A4P-4	4x 2er Panel-Set	1050,00
A3 Querformat		
IWAFLPA3L	1er Panel-Set	273,00
IWAFLPA3L-2	2er Panel-Set	504,00
IWAFLPA3L-3	3er Panel-Set	735,00
IWAFLPA3L-4	4er Panel-Set	966,00

Art.-Nr.	Beschreibung	Preis €
Kombination 2x A4 Hochformat / A3 Querformat		
IWAKLPF24	1x 2er A4 und 1x A3 Panel-Set	452,70
IWAKLPF25	2x 2er A4 und 1x A3 Panel-Set	639,23
IWAKLPF26	2x 2er A4 und 2x A3 Panel-Set	825,55

Alle angegebenen Preise verstehen sich zzgl. Verpackung, Fracht und MwSt. Irrtümer und Änderungen vorbehalten.

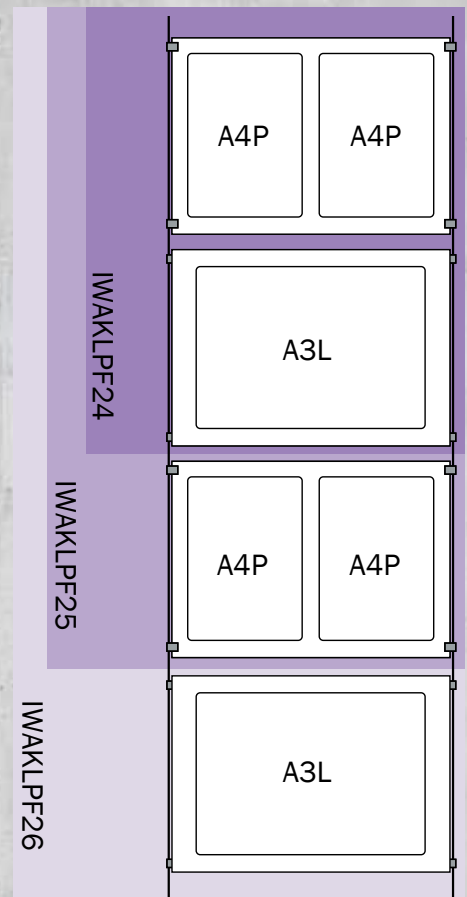

Framed Light Panel-Set

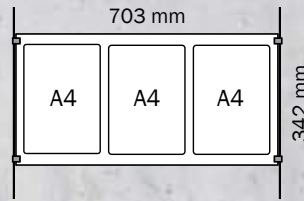

Art.-Nr.	Beschreibung	Preis €
Dreifach A4-Rahmen Hochformat		
IWAFLP3A4P	1er Panel-Set	327,60

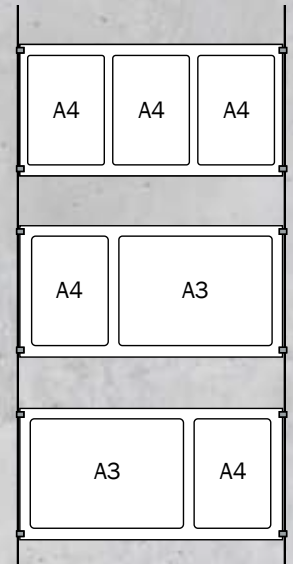
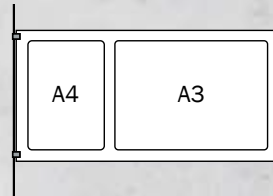

Art.-Nr.	Größe	Beschreibung	Preis €
A0 Hochformat - Stangenmontage			
IWALPFA0P	A0	1er Panel-Set	754,50
A1 Hochformat - Seilmontage			
IWALPFA1P	A1	1er Panel-Set	488,30
IWALPFA1P-2	A1	2er Panel-Set	907,04
A1 Querformat - Seilmontage			
IWALPFA1L	A1	1er Panel-Set	488,30
IWALPFA1L-2	A1	2er Panel-Set	907,04
A2 Hochformat - Seilmontage			
IWALPFA2P	A2	1er Panel-Set	397,22
IWALPFA2P-2	A2	2er Panel-Set	704,34
IWALPFA2P-3	A2	3er Panel-Set	1021,70
A2 Querformat - Seilmontage			
IWALPFA2L	A2	1er Panel-Set	397,22
IWALPFA2L-2	A2	2er Panel-Set	704,34
IWALPFA2L-3	A2	3er Panel-Set	1021,70

Art.-Nr.	Beschreibung	Preis €
Kombination A4 Hochformat / A3 Querformat		
IWAFLPA4PA3L	1er Panel-Set	327,60

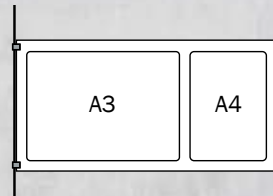

Art.-Nr.	Beschreibung	Preis €
Kombination 3x A4 Hochformat / A3 Querformat		
IWAKLPF38	3er A4, 1x A4 + A3, 1x A3 + A4 Panel-Set	816,95

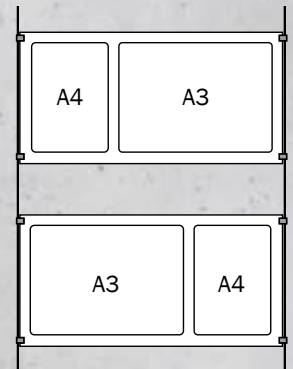

Art.-Nr.	Beschreibung	Preis €
Kombination A3 Querformat / A4 Hochformat		
IWAFLPA3LA4P	1er Panel-Set	327,60

Art.-Nr.	Beschreibung	Preis €
Kombination A4 Hochformat / A3 Querformat		
IWAKLPF37	1x A4 + A3, 1x A3 + A4 Panel-Set	573,30

BRANDED
RANGE

Diese Light Panels haben einen breiteren Rahmen (ca. 66 mm) und eignen sich daher besonders für eine Logogravur, welches beliebig auf dem Rahmen positioniert werden kann.

Ihr Logo leuchtet zusammen mit dem Light Panel.

Bei der Branded Range können Sie die Rahmenfarbe frei wählen.

Die doppelseitigen Light Panels haben eine rückseitige Befestigung und sind für Seil- oder Stangenmontage erhältlich.



Art.-Nr.	Beschreibung	Preis €
A3 Querformat Branded		
IWABKLPF	1er Panel-Set	321,46
IWABKLPF-2	2er Panel-Set	567,16
IWABKLPF-3	3er Panel-Set	812,96
IWABKLPF-4	4er Panel-Set	1058,56

Hinweis:

Schwarze Rahmen sind möglicherweise nicht in allen Fenstern geeignet. Je nach Ausführung können Drucknebenkosten hinzukommen.



ENCORE RANGE

Light Panel mit bedrucktem Rahmen



Eigenschaften:

- homogene LED-Ausleuchtung
- 15 mm flache Bauform
- magnetische Exposéetaschen
- für den Dauereinsatz geeignet (24/7)
- wartungsfreie Niederspannungs-LEDs (12 V)
- Lebensdauer 30.000 - 60.000 h
- Seil-, Stangen- oder Wandmontage
- standardmäßig mit silbernem Passepartout
- mit bedrucktem Rahmen
- standardmäßig doppelseitig
- DIN-Formate von A4 und A3
im Hoch- und Querformat

Besonderheiten:

- hinterliegende Stromführung
- bedruckter Rahmen
- eigenes Design möglich

Light Panel für Seil-, Stangen- oder Wandmontage

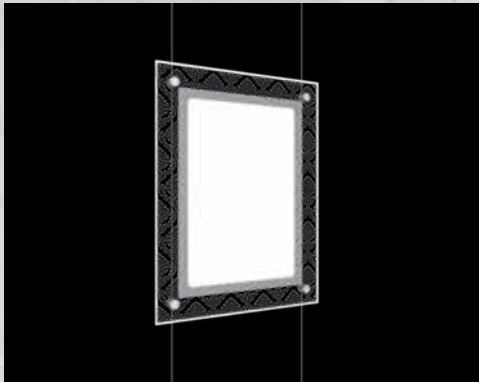

Art.-Nr.	Beschreibung	Preis €
Light Panel Vintage		
IWAEBLPA4P	A4 Hochformat	106,50
IWAEBLPA4L	A4 Querformat	106,50
IWAEBLPA3P	A3 Hochformat	159,70
IWAEBLPA3P	A3 Querformat	159,70



Art.-Nr.	Beschreibung	Preis €
Light Panel Modern		
IWAEMBLPA4P	A4 Hochformat	106,50
IWAEMBLPA4L	A4 Querformat	106,50
IWAEMBLPA3P	A3 Hochformat	159,70
IWAEMBLPA3L	A3 Querformat	159,70

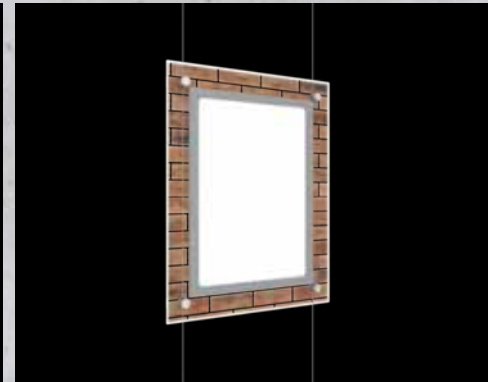

Art.-Nr.	Beschreibung	Preis €
Light Panel Brick		
IWAEBBLPA4P	A4 Hochformat	106,50
IWAEBBLPA4L	A4 Querformat	106,50
IWAEBBLPA3P	A3 Hochformat	159,70
IWAEBBLPA3L	A3 Querformat	159,70

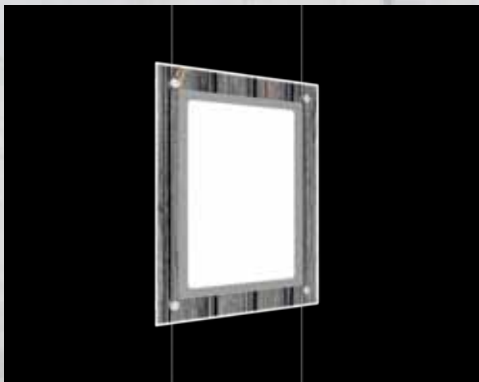

Art.-Nr.	Beschreibung	Preis €
Light Panel Wood		
IWAEWBLPA4P	A4 Hochformat	106,50
IWAEWBLPA4L	A4 Querformat	106,50
IWAEWBLPA3P	A3 Hochformat	159,70
IWAEWBLPA3P	A3 Querformat	159,70



Die Light Panels der Serie Encore gibt es jeweils in A4 und A3 im Hoch- und Querformat.

Die angegebenen Preise gelten nur für die Light Panels. Das Zubehör für die Aufhängung muss separat mitbestellt werden!

Art.-Nr.	Beschreibung	Preis €
Light Panel Zubehör		
IWATF60DC	Transformator, 60 Watt	48,50
Befestigungs-Satz inkl. Transformator		
IWALPCABLE	2x 1,5 mm Decke-Boden-Befestigungs-Satz, inkl. Konnektoren und Transformator	106,50
IWALPROD	4x 6 mm Edelstahlstangen 1500 mm, inkl. Konnektoren und Transformator	159,70



Art.-Nr.	Beschreibung	Preis €
Light Panel Special		
IWAESBLPA4P	A4 Hochformat	106,50
IWAESBLPA4L	A4 Querformat	106,50
IWAESBLPA3P	A3 Hochformat	159,70
IWAESBLPA3L	A3 Querformat	159,70

Encore gibt Ihnen mehr Style

Die LED-Light Panels kommen mit bedrucktem Rahmen. Sie können aus den vorhandenen Designs wählen oder auch Ihr eigenes Design entwickeln.

Sie eignen sich nicht nur zur Präsentation von Exposés, sondern auch von Produkten, Fotos oder weiteren Angeboten. Ihrer Kreativität sind dabei keine Grenzen gesetzt.

Diese Light Panels können mit Ihrem eigenen Design bedruckt werden, welches per Datenanlieferung übermittelt oder auch durch uns erstellt werden kann. Fragen Sie uns einfach danach. Bei eigenem Design gilt eine Mindestabnahmemenge von 10 Light Panels.

Light Panel-Zubehör

Beschleunigen Sie Ihre Installation mit Power Track!

Die Power Track-Schiene ermöglicht es Ihnen, die Anzahl der in Ihrem Fenster verwendeten Transformatoren zu reduzieren. Wenn Sie eine solide Decke haben, aber keine Möglichkeit, um die Stromversorgungen zu verdecken, ist Power Track genau das Richtige für Sie.

Sie brauchen nur die Stromversorgung ans Ende der Schiene anschließen und versorgen so gleichzeitig mehrere Light Panels mit dem benötigten Strom.

Die Power Track-Schiene kann an der Decke oder Wand montiert werden.



Abb.	Art.-Nr.	Beschreibung	Preis €
Power Track-Bestandteile			
1	IWAPT1000	Power Track-Schiene 1 m lang	40,95
2	IWAP TTC	Konnektor	11,30
3	IWAP TKC	Seilpaar - Decke-Bodenbefestigungs-Satz	36,90
3	IWAP TK	Seilpaar - Deckenbefestigungs-Satz	25,60
4	IWAP TPSC	Netzanschluss	16,40
5	IWAP TC	Netzkabel	4,60
	IWAT F60DC	Transformator 60 Watt	48,50
	IWAT F90DC	Transformator 90 Watt	65,50
	IWAT F120DC	Transformator 120 Watt	112,60
6	IWAAZU	analoge Zeitschaltuhr	4,95
7	IWADZU	digitale Zeitschaltuhr	14,95

Wenn Sie Ihre Light Panels nicht im Dauereinsatz, sondern nur zu bestimmten Zeiten verwenden wollen, schalten Sie einfach eine Zeitschaltuhr dazwischen.

Die Zeitschaltuhren gibt es in zwei Ausführungen: Analog (bei täglich gleichem Programm) und digital (für unterschiedliches Wochenprogramm).

Alle angegebenen Preise verstehen sich zzgl. Verpackung, Fracht und MwSt. Irrtümer und Änderungen vorbehalten.

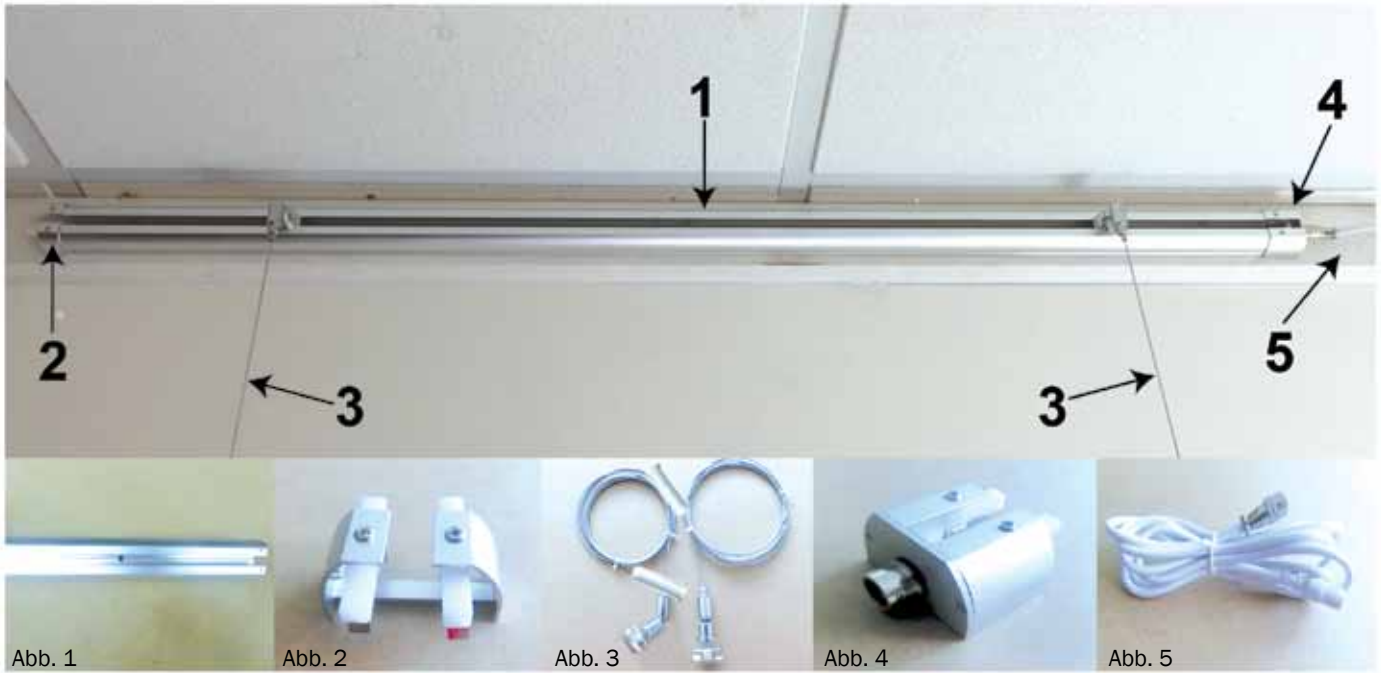
Abb. 6



Abb. ähnlich

Abb. 7



Abb. ähnlich

LED-Speisekarten

Ideal für den Einsatz in Restaurants, Lounges, Diskotheken & Bars.

Schaffen Sie sich ein Ambiente und beeindrucken Ihre Gäste mit beleuchteten Speise-, Getränke- oder Cocktailkarten. Sie können die Karten ebenso für Specials und Events oder bei Rechnungen nutzen.



IWAS2

IWAS3

IWAS4

IWAD2

IWAD3

IWAD4

IWABP1

IWABP2

Eigenschaften:

- benutzerfreundlich
- erschütterungsfest
- spritzwassergeschützt
- Schmutz abweisend
- einfacher Inhaltswechsel möglich
- drucken Sie Ihre Speisekarten selbst auf Backlitpapier
- einzelne Einheiten werden jeweils mit eigenem Ladegerät geliefert

Art.-Nr.	Größe	Einzelpreise €	
		bei 1 - 10 Stk.	bei 11 - 25 Stk.
LED-Speisekarte Einzelansicht			
IWAS2	A4	96,20	81,90
IWAS3	1/3 A3	94,20	79,85
IWAS4	A5	90,10	75,80
LED-Speisekarte Doppelansicht			
IWAD2	A4	120,80	102,40
IWAD3	1/3 A3	116,80	98,40
IWAD4	A5	115,00	96,30
LED-Rechnungshalter			
IWABP1		86,00	72,00
IWABP2		86,00	72,00

Ungefähre Betriebszeit:

- ca. 6 - 8 Stunden (bei ständiger Beleuchtung)
- 2 - 3 Tage bei „normaler“ Nutzung
- Aufladezeit: 2 - 3 Stunden

Beim Kauf von 10 Einheiten erhalten Sie ein kostenloses Ladegerät.

Damit sind Sie in der Lage alle Geräte gleichzeitig aufzuladen.



Freistehende Light Panels



LOWLEVEL RANGE



Eigenschaften:

- freistehend
- homogene LED-Ausleuchtung
- 16 mm flache Bauform
- für den Dauereinsatz geeignet (24/7)
- wartungsfreie Niederspannungs-LEDs (12 V)
- Lebensdauer 30.000 - 60.000 h
- erhältlich mit oder ohne Rahmen
- leuchtenden Außenkanten
- standardmäßig mit silbernem Passepartout
(andere Farben auf Anfrage)
- für DIN-Formate von A4 bis A3
im Hoch- und Querformat
- dekorativer Standfuß in verschiedenen
Farben lieferbar
- 25 mm Edelstahlbeine
- Bodenfreiheit 265 mm oder 405 mm
(je nach Ausführung)



SKYLINE RANGE





Eigenschaften:

- freistehend
- homogene LED-Ausleuchtung
- 14 mm flache Bauform
- magnetische Exposétaschen
- für den Dauereinsatz geeignet (24/7)
- wartungsfreie Niederspannungs-LEDs (12 V)
- Lebensdauer 30.000 - 60.000 h
- standardmäßig mit silbernem Passepartout
- Micro Light Panels montiert an 42 mm
Edelstahlstangen





Freistehende Light Panels

LOWLEVEL RANGE

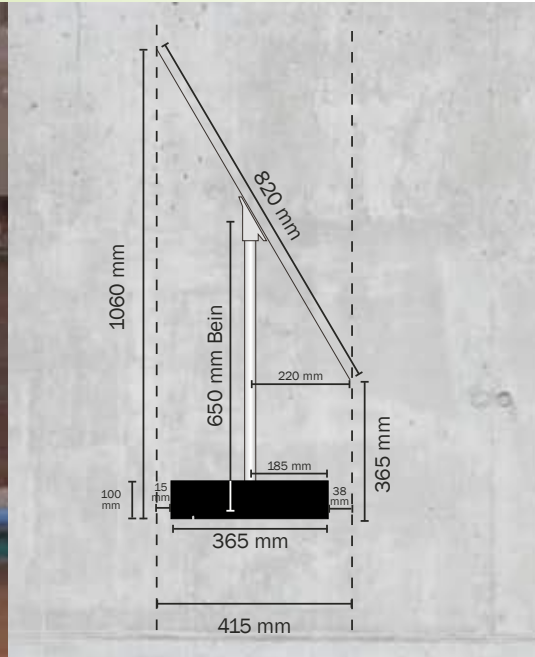

Die freistehenden Light Panels besitzen eine abgeschrägte Kante, welche das gesamte Display leuchtend umrahmt.

Das Panel ist auf 30° Winkelschienen montiert. Verstellbare Winkelstücke sind auf Anfrage gegen Aufpreis erhältlich.

Die Beine haben eine Standardlänge von 650 mm, dies ergibt eine Bodenfreiheit von ca. 365 mm. Bitte geben Sie uns eine Info, falls Sie eine andere Beinlänge benötigen.

Die Kabel und das Netzteil des Systems sind in einem dekorativen Sockelfuß verborgen, der standardmäßig in weiß geliefert wird. Der Sockelfuß kann auf Wunsch auch in einer anderen Farbe geliefert werden.

Die Taschen haben standardmäßig einen silbernen Rand (andere Farben auf Anfrage).

Freistehender Standfuß			
Art.-Nr.	Größe	Beschreibung	Preis €
A4 Hochformat			
IWAFSLP12A4P-BEV	2 x A4	384 x 820 mm	509,00
IWAFSLP22A4P-BEV	4 x A4	636 x 820 mm	852,00
IWAFSLP23A4P-BEV	6 x A4	889 x 820 mm	1291,00
IWAFSLP24A4P-BEV	8 x A4	1140 x 820 mm	1609,00
IWAFSLP25A4P-BEV	10 x A4	1392 x 820 mm	1877,00
IWAFSLP26A4P-BEV	12 x A4	1550 x 820 mm	2152,00
A3 Querformat			
IWAFSLP12A3L-BEV	2 x A3	636 x 820 mm	852,00
IWAFSLP22A3L-BEV	4 x A3	1140 x 820 mm	1609,00
IWAFSLP23A3L-BEV	6 x A3	1550 x 820 mm	2235,00
A3 Querformat / A4 Hochformat			
IWAFSLP22A4P12A3L-BEV	2 x A3/ 4 x A4	1140 x 820 mm	1609,00

Light Panel für Wandmontage			
Art.-Nr.	Größe	Beschreibung	Preis €
A4 Hochformat			
IWAWMFSLP12A4P-BEV	2 x A4	384 x 820 mm	345,00
IWAWMFSLP22A4P-BEV	4 x A4	636 x 820 mm	687,00
IWAWMFSLP23A4P-BEV	6 x A4	889 x 820 mm	1033,00
IWAWMFSLP24A4P-BEV	8 x A4	1140 x 820 mm	1350,00
A3 Querformat			
IWAWMFSLP12A3L-BEV	2 x A3	636 x 820 mm	687,20
IWAWMFSLP22A3L-BEV	4 x A3	1140 x 820 mm	1350,00
A3 Querformat / A4 Hochformat			
IWAWMFSLP22A4P12A3L-BEV	2 x A3/ 4 x A4	1140 x 820 mm	1350,00



Freistehende Light Panels

mit breitem Rahmen

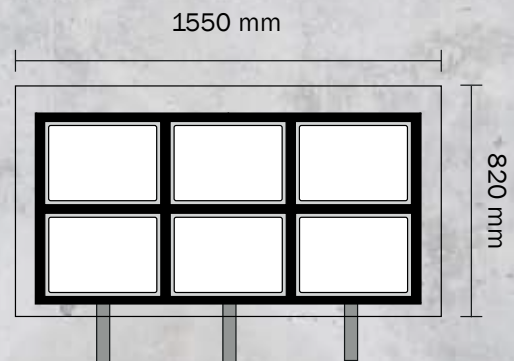
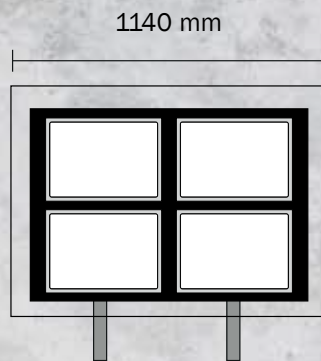
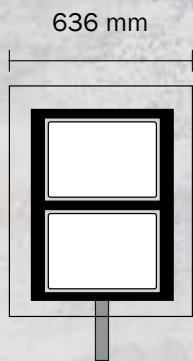
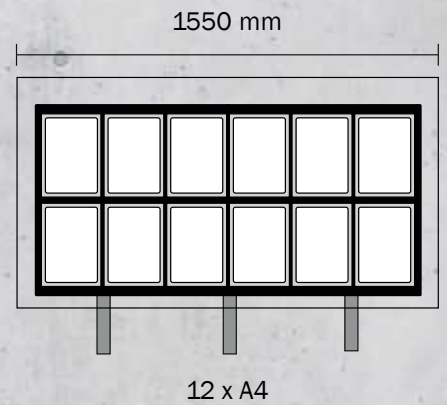
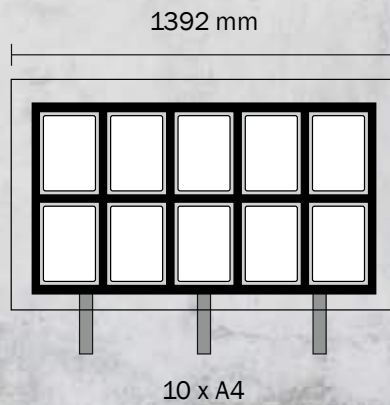
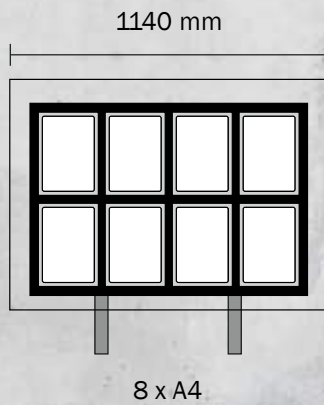
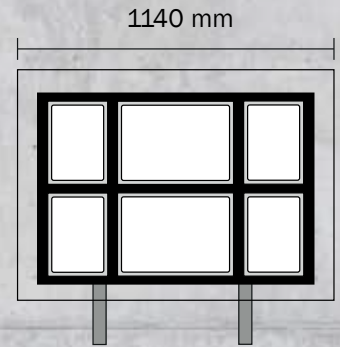
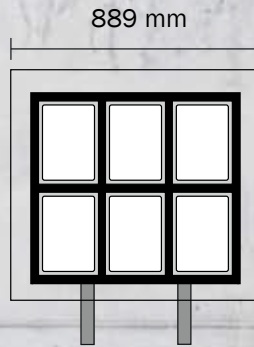
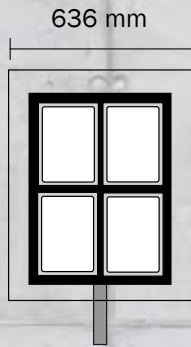
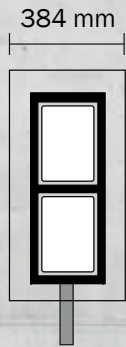



Freistehende Light Panels

LOWLEVEL

RANGE

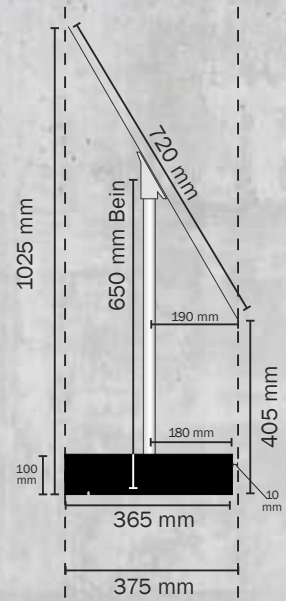

Die freistehenden Light Panels ohne abgeschrägte Kante beleuchten alle Taschen auf dem Panel.

Das Panel ist auf 30° Winkelschienen montiert. Verstellbare Winkelstücke sind auf Anfrage gegen Aufpreis erhältlich.

Die Beine haben eine Standardlänge von 650 mm, dies ergibt eine Bodenfreiheit von ca. 405 mm. Bitte geben Sie uns eine Info, falls Sie eine andere Beinlänge benötigen.

Die Kabel und das Netzteil des Systems sind in einem dekorativen Sockelfuß verborgen, der standardmäßig in weiß geliefert wird. Der Sockelfuß kann auf Wunsch auch in einer anderen Farbe geliefert werden.

Die Taschen haben standardmäßig einen silbernen Rand (andere Farben auf Anfrage).

Freistehender Standfuß			
Art.-Nr.	Größe	Beschreibung	Preis €
A4 Hochformat			
IWAFSLP12A4P	2 x A4	284 x 720 mm	430,00
IWAFSLP22A4P	4 x A4	536 x 720 mm	775,00
IWAFSLP23A4P	6 x A4	789 x 720 mm	1205,00
IWAFSLP24A4P	8 x A4	1040 x 720 mm	1463,00
IWAFSLP25A4P	10 x A4	1292 x 720 mm	1722,00
IWAFSLP26A4P	12 x A4	1450 x 720 mm	1980,00
A3 Querformat			
IWAFSLP12A3L	2 x A3	536 x 720 mm	775,00
IWAFSLP22A3L	4 x A3	1040 x 720 mm	1463,00
IWAFSLP23A3L	6 x A3	1450 x 720 mm	1980,00
A3 Querformat / A4 Hochformat			
IWAFSLP22A4P12A3L	2 x A3/ 4 x A4	1040 x 720 mm	1463,00

Light Panel für Wandmontage			
Art.-Nr.	Größe	Beschreibung	Preis €
A4 Hochformat			
IWAWMFSLP12A4P	2 x A4	284 x 720 mm	267,00
IWAWMFSLP22A4P	4 x A4	536 x 720 mm	605,00
IWAWMFSLP23A4P	6 x A4	789 x 720 mm	947,00
IWAWMFSLP24A4P	8 x A4	1040 x 720 mm	1205,00
A3 Querformat			
IWAWMFSLP12A3L	2 x A3	536 x 720 mm	605,00
IWAWMFSLP22A3L	4 x A3	1040 x 720 mm	1205,00
A3 Querformat / A4 Hochformat			
IWAWMFSLP22A4P12A3L	2 x A3/ 4 x A4	1040 x 720 mm	1205,00



Freistehende Light Panels

ohne breitem Rahmen

284 mm

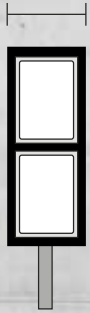

2 x A4

536 mm

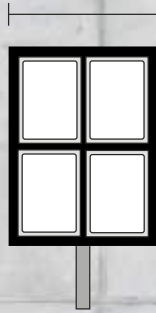

4 x A4

789 mm

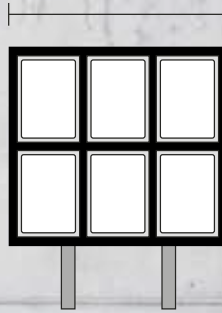

6 x A4

1040 mm

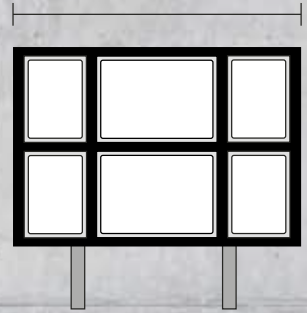

4 x A4 / 2 x A3

1040 mm

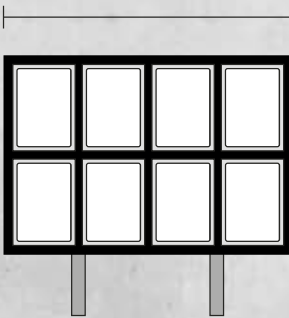

8 x A4

1292 mm

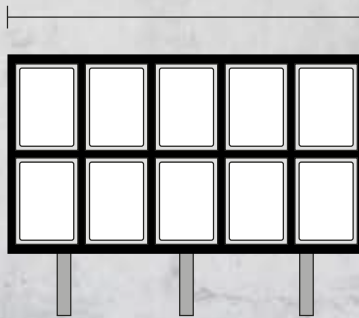

10 x A4

1450 mm

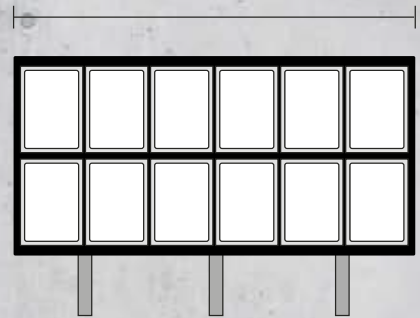

12 x A4

536 mm

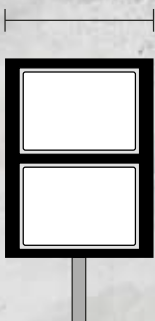

2 x A3

1040 mm

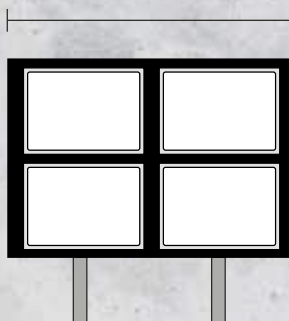

4 x A3

1450 mm

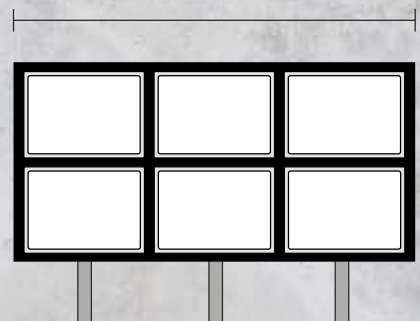

6 x A3

720 mm

Individuelle freistehende Light Panels

Die einzeln freistehenden Light Panels arbeiten gut alleine, aber die interessante und einzigartige Eigenschaft besteht darin, wenn Sie mehrere Panels in unterschiedlichen Größen verwenden.

Wählen Sie zwischen den Papiergrößen und der Ausrichtung und nennen uns Ihre gewünschte Beinhöhe.

Alternativ sprechen Sie uns an und wir erstellen Ihnen eine Visualisierung. So können wir sicherstellen, dass die gesamte Oberfläche zusammenpasst.

Art.-Nr.	Größe	Beschreibung	Preis €
IWAFSPL1A4P	A4	Hochformat	267,00
IWAFSPL1A4L	A4	Querformat	267,00
IWAFSPL1A3P	A3	Hochformat	335,00
IWAFSPL1A3L	A3	Querformat	335,00

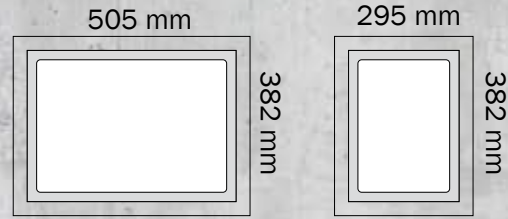

20 mm silberner Rahmen
30 mm klarer Acyrlrahmen

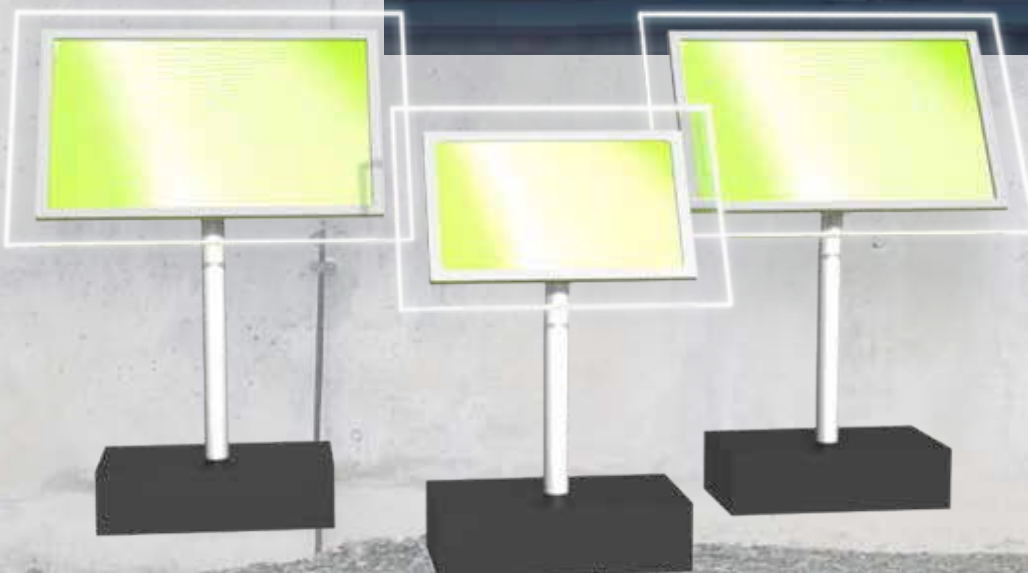
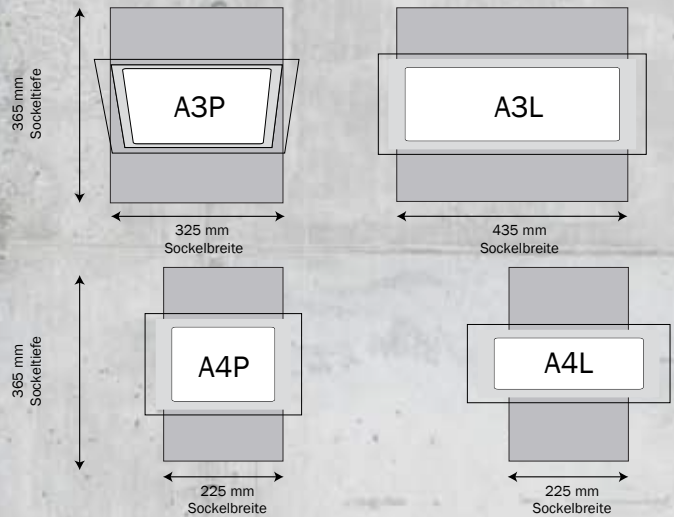

Präsentieren Sie Ihre Werbung mit dem richtigen Papier!

Bei Verwendung von normalem Kopierpapier werden die Ausdrücke bei einer Hinterleuchtung oft wolkig. Wir empfehlen Ihnen daher, hochwertigeres Papier zu verwenden.

Wir haben Ihnen einige Sorten, die sich für die meisten Laserdrucker eignen, zusammengestellt.

Kopierpapier



[Aktuelle Informationen](#)

Backlit-Papier



[Aktuelle Informationen](#)

Xerox Premium NeverTear

Xerox Premium NeverTear ist ein hochwertiges Druckmaterial für dessen Herstellung weißer Polyester verwendet wird. Es zeichnet sich durch eine höherwertige Erscheinung und Griffigkeit aus und ist für langlebige Drucke, die häufig beansprucht werden, bestens geeignet.

Art.-Nr.	Stärke	Opazität	Größe	Inhalt	Preis €
IWA499698	258 g	97%	A4	100 Blatt	96,05
IWA500144	258 g	97%	A3	100 Blatt	175,25

Xerox Translucent

Xerox Translucent Paper ist ein halbtransparentes, porenfreies, weißes Papier mit ausgeprägter Steifigkeit. Es eignet sich bestens zur Präsentation Ihrer Informationen.

Art.-Nr.	Stärke	Opazität	Größe	Inhalt	Preis €
IWA500362	105 g	53%	A4	500 Blatt	157,70
IWA500362	105 g	53%	A3	250 Blatt	157,70

Novatech Digital silk

Das holzfreie, mattgestrichene Papier besticht durch eine seidenmatte Oberfläche und eignet sich besonders für Druckerzeugnisse, bei denen neben einer starken Bildwiedergabe auch sehr gute Lesbarkeit erforderlich ist.

Art.-Nr.	Stärke	Opazität	Größe	Inhalt	Preis €
IWA506609	135 g	95%	A4	1000 Blatt	49,05
IWA506609	135 g	95%	A3	500 Blatt	49,05
IWA506610	150 g	97%	A3	1000 Blatt	51,73
IWA506610	150 g	97%	A4	500 Blatt	51,73
IWA496415	170 g	98%	A4	1000 Blatt	55,31
IWA496415	170 g	98%	A3	500 Blatt	55,31

In-house-Printservice

Gerne übernehmen auch wir den Druck für Ihre Informationen oder Plakate auf hochwertiger Backlit-Folie, die per Digitaldruck bedruckt und anschließend mit Schutzlaminat beschichtet werden.

Art.-Nr.	Stärke	Größe	Preis €
51044	275 g	A4	6,00
51043	275 g	A3	8,00
51042	275 g	A2	10,00
51041	275 g	A1	15,00
51040	275 g	A0	20,00

Freistehende Light Panels

TOTEM
RANGE

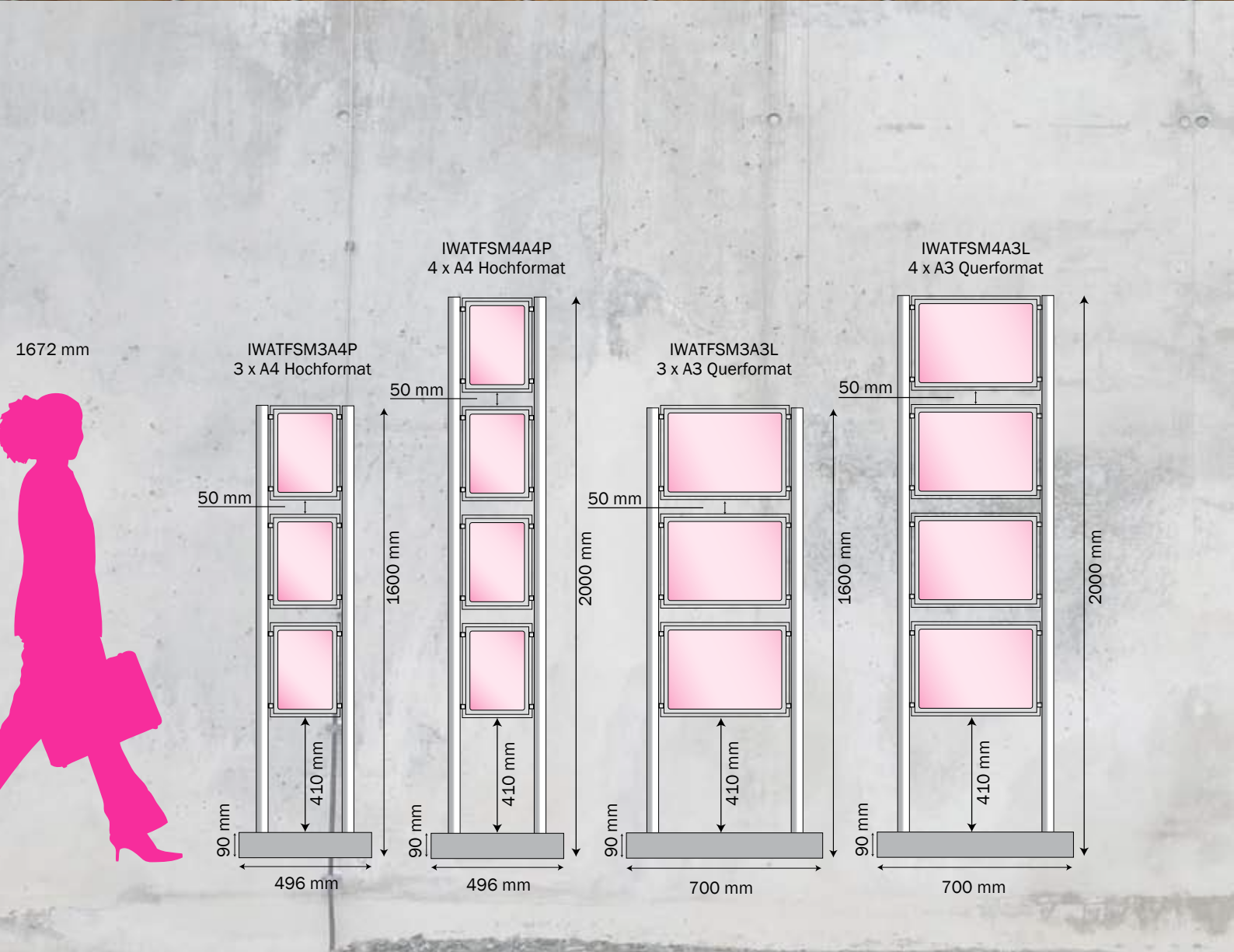

Alle angegebenen Preise verstehen sich zzgl. Verpackung, Fracht und MwSt.
Irrtümer und Änderungen vorbehalten.

Freistehende Light Panels

Art.-Nr.	Größe	Beschreibung	Preis €
IWATFSM3A4P	3 x A4	Hochformat	745,00
IWATFSM4A4P	4 x A4	Hochformat	827,00
IWATFSM3A3L	3 x A3	Querformat	859,00
IWATFSM4A3L	4 x A3	Querformat	982,00
IWATFSM32A4P	3 x 2 A4	Hochformat	859,00
IWATFSM42A4P	4 x 2 A4	Hochformat	982,00

Freistehende Light Panels

Die freistehenden Light Panels Totem verwenden die Light Panels der Micro-Serie.

Sie werden an 42 mm Edelstahl-Stützen montiert und eignen sich für Schaufenster, wenn keine Boden- oder Deckenmontage möglich ist.

Die doppelseitigen Systeme eignen sich aber auch in Empfangs- oder anderen stark frequentierten Bereichen, um auf Ihre Informationen aufmerksam zu machen.

Die freistehenden Aufsteller sind in verschiedenen Kombinationen erhältlich.

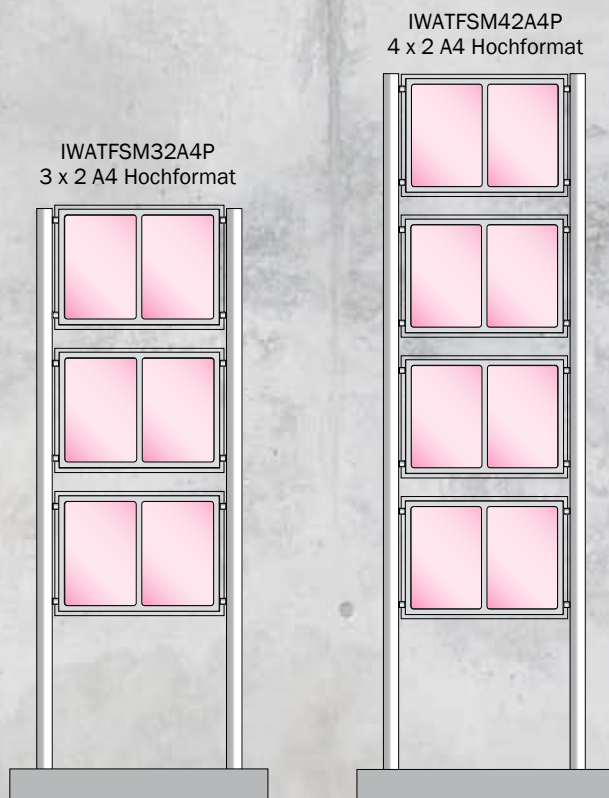

Die doppelten A4 Hochformat Ständer haben die gleichen Maße, wie die A3 Querformat Ständer.



Monitore



Eigenschaften:

- 22" LCD-Monitor
- für den Dauereinsatz geeignet (24/7)
- Seilmontage
- leuchtende Außenkanten
- standardmäßig mit silbernem Rahmen
- beleuchtete Taschen auf der Rückseite
- benutzerfreundlich
- "Plug and Play"
- Fernbedienung

22" Monitor

Diese LCD-Monitore sind eine innovative Ergänzung zu jedem Display.

An Seilen montiert erlauben sie Ihnen, eine riesige Menge an Informationen für Kunden anzuzeigen.

Faszinieren Sie Passanten mit Werbung, Bildern und Filmen.

Auf der Rückseite des Bildschirms ist ein A3 Light Panel im Querformat befestigt, welches dafür sorgt, dass Ihr Geschäft oder Büro von innen und außen gut aussieht.

Die Monitore sind einfach zu installieren und kommen mit einfachen Start-up-Anweisungen, um Ihnen die Installation so leicht und schnell wie möglich gestalten zu können.



Art.-Nr.	Beschreibung	Preis €
Seilmontage (inkl. Decke-Boden-Befestigungssatz)		
IWAMSCM22	1 x 22" Monitor	1330,90
IWAMSCM22-2	2 x 22" Monitore (1 Set an Seilen montiert)	2620,80
Wandmontage		
IWAMSWM22	1 x 22" Monitor	1330,90
Freistehend		
IWAMSSM22	1 x 22" Monitor mit freistehender Einheit zum montieren	1678,00
TOTEM Freistehende Light Panels		
IWATFSM2A3LMEDIA	2 x A3 Querformat Light Panels & 1 x 22" Monitor	2037,30

Dieses Totem-Display ist bestückt mit: 2x LED-Light Panels im A3 Querformat und einen zentralen 22" Monitor.

Erstellen Sie ein ganzes Fenster-Display mit dem Einsatz unserer A3 Querformat Light Panels, die speziell dafür entworfen wurden, um auf die gleiche Seilbreite wie die 22" Monitore zu passen.

Art.-Nr.	Beschreibung	Preis €
Seilmontage		
IWAMSCM22-BLPA3L	Light Panel A3 Querformat passend für 22" Monitor an Seilen montiert	256,00
IWAMSCM22-BLP2A4P	2er Light Panel A4 Hochformat passend für 22" Monitor an Seilen montiert	256,00
IWAMSCM22-HEADER1	Top-Panel passend für 22" Monitor an Seilen montiert	204,75

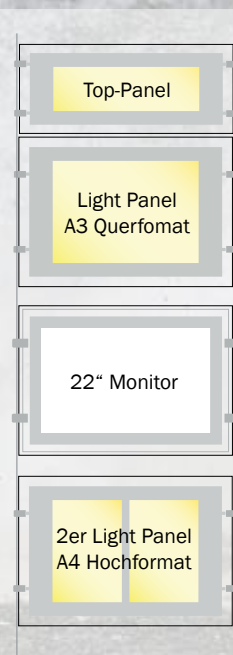

Monitore



professionelle Monitore

- für den Dauereinsatz geeignet (24/7)
- tägliche Ein-/Ausschaltzeit programmierbar
- automatische Helligkeitseinstellung
- AV-Eingang
- eingebauter HD Mediaplayer mit USB-Anschluss
- LED-Hintergrundbeleuchtung



Flachbild-Monitore

- für den Dauereinsatz geeignet (24/7)
- USB „Plug and Play“ für Bilder, Videos und Musik
- Hoch- oder Querformat
- HD-Auflösung
- HDMI-Eingang
- breiter Betrachtungswinkel
- LED-Hintergrundbeleuchtung



professionelle Monitore mit hoher Helligkeit

- für den Dauereinsatz geeignet (24/7)
- USB „Plug and Play“
- HD-Auflösung
- mehrere AV-Eingänge
- breiter Betrachtungswinkel
- Temperaturkontrolle
- LED-Hintergrundbeleuchtung

Art.-Nr.	Größe	Preis €
professionelle Monitore		
IWAM32P2	32"	827,70
IWAM42P2	42"	1422,50
IWAM50P2	50"	1698,40
IWAM55P2	55"	2393,53
IWAM65P2-B	65"	3744,40
IWAM70P2-B	70"	7130,50
IWAM84P2-B	84"	14296,70

Art.-Nr.	Größe	Preis €
Flachbild-Monitore		
IWAPF19HD2	19"	895,50
IWAPF22HD2	22"	1075,00
IWAPF32HD3-B	32"	1684,50
IWAPF42HD2	42"	2329,50
IWAPF46HD3	46"	2939,70
IWAPF55HD3	55"	4119,50

Art.-Nr.	Größe	Preis €
professionelle Monitore mit hoher Helligkeit		
IWAHB32A	32"	3093,00
IWAHB42A	42"	4611,50
IWAHB46A	46"	4991,30
IWAHB55A	55"	7148,40
IWAHB65A	65"	11040,00

Classic-System für Seilmontage

Bestellen Sie für Ihre Aushänge unsere fertigen Classic Systeme im Set.

Falls Sie eine andere Ausführung benötigen, fragen Sie uns einfach danach.

Sets enthalten Taschen, Klemmen, 1,5 mm Drahtseil und Decke-Bodenbefestigungs-Set (IWACF04).

Art.-Nr.	Beschreibung	Preis €
A0 Hochformat		
IWAK1A0P	1er Taschen-Set	202,88
IWAK2A0P	2er Taschen-Set	365,76
IWAK3A0P	3er Taschen-Set	528,64
A0 Querformat		
IWAK1A0L	1er Taschen-Set	202,88
IWAK2A0L	2er Taschen-Set	365,76
IWAK3A0L	3er Taschen-Set	528,64

Art.-Nr.	Beschreibung	Preis €
A1 Hochformat		
IWAK1A1P	1er Taschen-Set	116,24
IWAK2A1P	2er Taschen-Set	192,48
IWAK3A1P	3er Taschen-Set	268,72
IWAK4A1P	4er Taschen-Set	344,96
A1 Querformat		
IWAK1A1L	1er Taschen-Set	116,24
IWAK2A1L	2er Taschen-Set	192,48
IWAK3A1L	3er Taschen-Set	268,72
IWAK4A1L	4er Taschen-Set	344,96

Art.-Nr.	Beschreibung	Preis €
A2 Hochformat		
IWAK1A2P	1er Taschen-Set	92,48
IWAK2A2P	2er Taschen-Set	144,96
IWAK3A2P	3er Taschen-Set	197,44
IWAK4A2P	4er Taschen-Set	249,92
A2 Querformat		
IWAK1A2L	1er Taschen-Set	92,48
IWAK2A2L	2er Taschen-Set	144,96
IWAK3A2L	3er Taschen-Set	197,44
IWAK4A2L	4er Taschen-Set	249,92

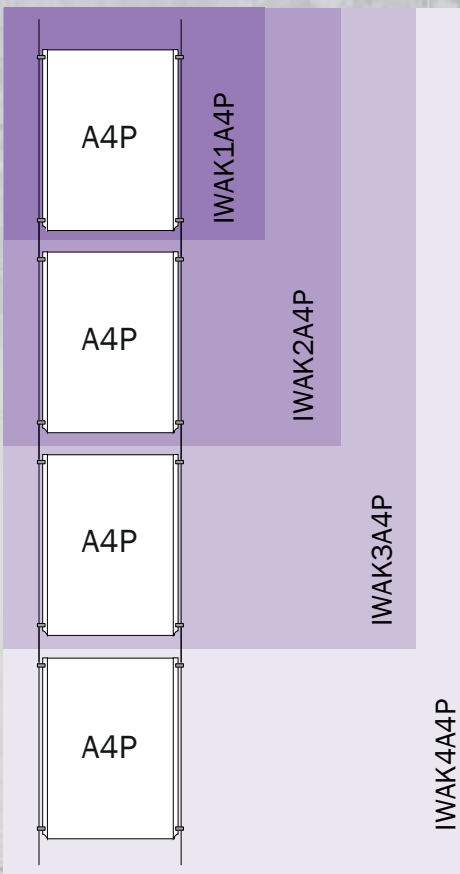

Art.-Nr.	Beschreibung	Preis €
A3 Hochformat		
IWAK1A3P	1er Taschen-Set	76,88
IWAK2A3P	2er Taschen-Set	113,76
IWAK3A3P	3er Taschen-Set	150,64
IWAK4A3P	4er Taschen-Set	187,52
A3 Querformat		
IWAK1A3L	1er Taschen-Set	76,88
IWAK2A3L	2er Taschen-Set	113,76
IWAK3A3L	3er Taschen-Set	150,64
IWAK4A3L	4er Taschen-Set	187,52

Art.-Nr.	Beschreibung	Preis €
A4 Hochformat		
IWAK1A4P	1er Taschen-Set	66,72
IWAK2A4P	2er Taschen-Set	93,44
IWAK3A4P	3er Taschen-Set	120,16
IWAK4A4P	4er Taschen-Set	146,88
A4 Querformat		
IWAK1A4L	1er Taschen-Set	66,72
IWAK2A4L	2er Taschen-Set	93,44
IWAK3A4L	3er Taschen-Set	120,16
IWAK4A4L	4er Taschen-Set	146,88

Art.-Nr.	Beschreibung	Preis €
A5 Hochformat		
IWAK1A5P	1er Taschen-Set	64,48
IWAK2A5P	2er Taschen-Set	88,96
IWAK3A5P	3er Taschen-Set	113,44
IWAK4A5P	4er Taschen-Set	137,92
A5 Querformat		
IWAK1A5L	1er Taschen-Set	64,48
IWAK2A5L	2er Taschen-Set	88,96
IWAK3A5L	3er Taschen-Set	113,44
IWAK4A5L	4er Taschen-Set	137,92



Mehrfach-Plakattaschen-Sets unbeleuchtet

Multi Classic-System für Seilmontage

Die Mehrfach-Plakattaschen sind eine stilvolle und kostengünstige Methode. Durch die Verwendung von doppelten oder dreifachen Taschen werden weniger Bestandteile benötigt, sodass sich die Kosten verringern.

Art.-Nr.	Beschreibung	Preis €
2x A4 Hochformat		
IWAK1DA4P	1er Taschen-Set	75,68
IWAK2DA4P	2er Taschen-Set	111,36
IWAK3DA4P	3er Taschen-Set	147,04
IWAK4DA4P	4er Taschen-Set	182,72
2x A4 Querformat		
IWAK1DA4L	1er Taschen-Set	75,68
IWAK2DA4L	2er Taschen-Set	111,36
IWAK3DA4L	3er Taschen-Set	147,04
IWAK4DA4L	4er Taschen-Set	182,72

Art.-Nr.	Beschreibung	Preis €
3x A4 Hochformat		
IWAK1TA4P	1er Taschen-Set	81,28
IWAK2TA4P	2er Taschen-Set	122,56
IWAK3TA4P	3er Taschen-Set	163,84
IWAK4TA4P	4er Taschen-Set	205,12
3x A4 Querformat		
IWAK1TA4L	1er Taschen-Set	81,28
IWAK2TA4L	2er Taschen-Set	122,56
IWAK3TA4L	3er Taschen-Set	163,84
IWAK4TA4L	4er Taschen-Set	205,12

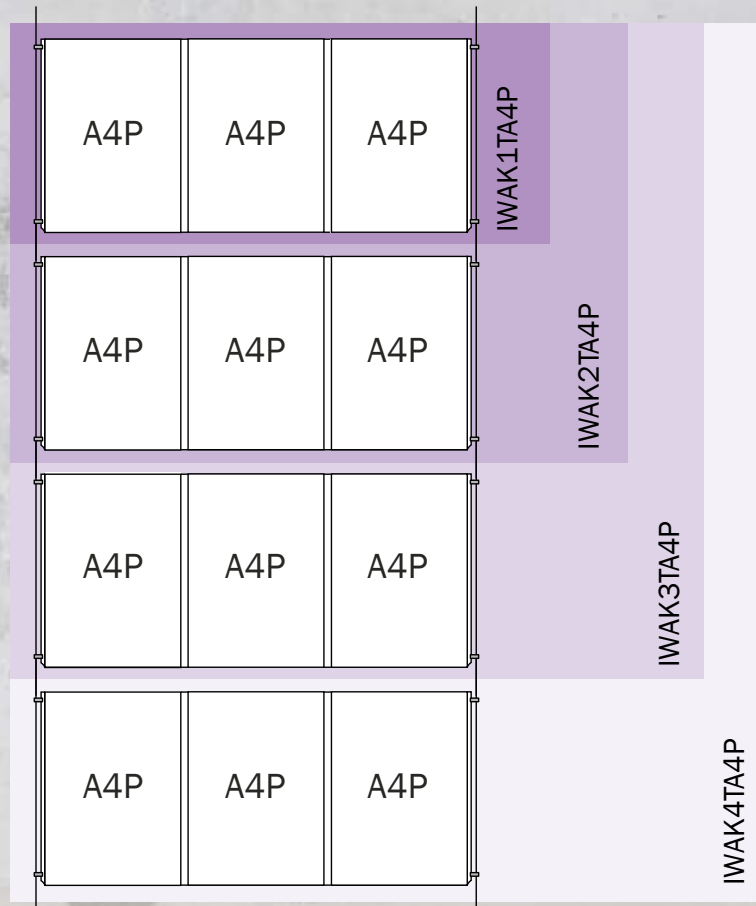
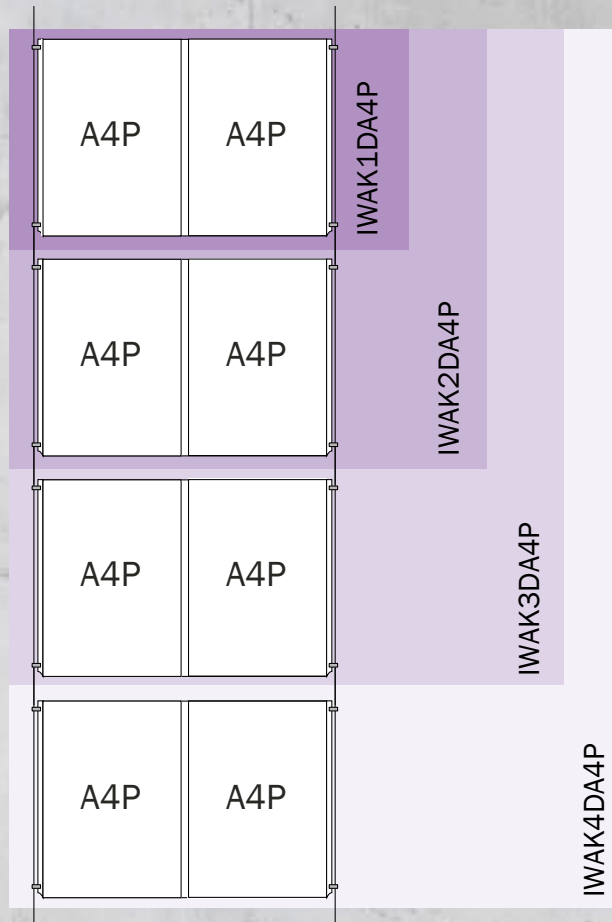

Wir haben die beliebtesten unbeleuchteten Sets für Sie zusammengestellt

Sollten die fertigen Sets nicht Ihren Vorstellungen entsprechen, können Sie sich auch eigene Sets mit den abgebildeten Teilen zusammenstellen.

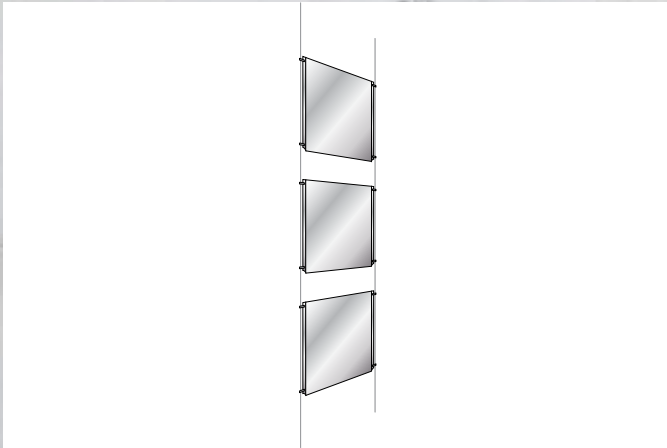

Art.-Nr.	Beschreibung	Preis €
1 Reihe mit 3 DIN A4 Taschen Hochformat untereinander		
Immo 1D	1,5 mm Seil, abgehängt von der Decke	91,36
Immo 1DB	1,5 mm Seil, Montage Decke-und-Boden	120,16
Immo 1W	1,5 mm Seil, Wand-zu-Wand-Montage	128,16
Immo R1D	3 mm Stahlstangen, abgehängt von der Decke	129,24

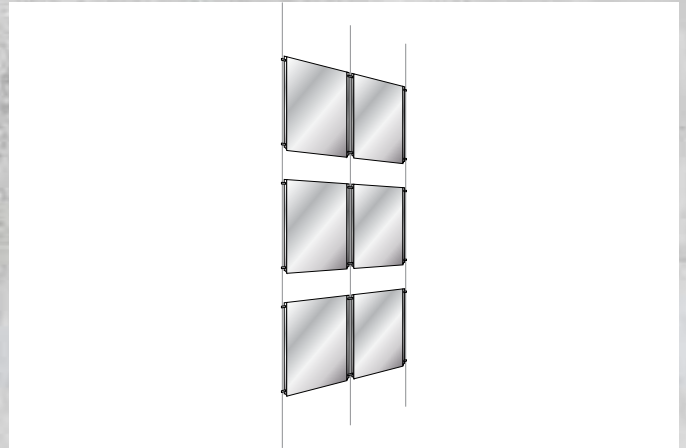

Art.-Nr.	Beschreibung	Preis €
2 Reihen mit je 3 DIN A4 Taschen Hochformat untereinander		
Immo 2D	1,5 mm Seil, abgehängt von der Decke	160,80
Immo 2DB	1,5 mm Seil, Montage Decke-und-Boden	204,00
Immo 2W	1,5 mm Seil, Wand-zu-Wand-Montage	216,00
Immo R2D	3 mm Stahlstangen, abgehängt von der Decke	209,46

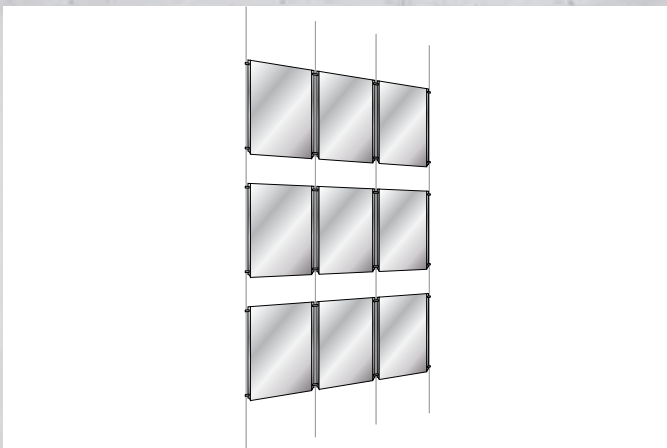

Art.-Nr.	Beschreibung	Preis €
3 Reihen mit je 3 DIN A4 Taschen Hochformat untereinander		
Immo 3D	1,5 mm Seil, abgehängt von der Decke	230,24
Immo 3DB	1,5 mm Seil, Montage Decke-und-Boden	287,84
Immo 3W	1,5 mm Seil, Wand-zu-Wand-Montage	303,84
Immo R3D	3 mm Stahlstangen, abgehängt von der Decke	289,68

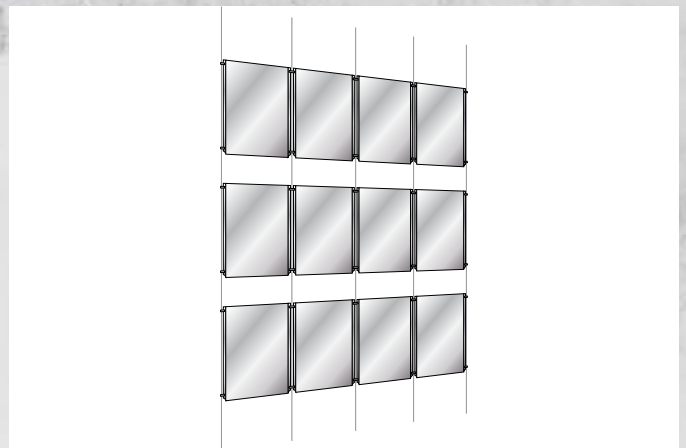

Art.-Nr.	Beschreibung	Preis €
4 Reihen mit je 3 DIN A4 Taschen Hochformat untereinander		
Immo 4D	1,5 mm Seil, abgehängt von der Decke	299,68
Immo 4DB	1,5 mm Seil, Montage Decke-und-Boden	371,68
Immo 4W	1,5 mm Seil, Wand-zu-Wand-Montage	391,68
Immo R4D	3 mm Stahlstangen, abgehängt von der Decke	369,90

Einzelteile für eigene Plakattaschen-Sets

Stellen Sie Ihre eigenen unbeleuchteten Sets zusammen

Sollten die fertigen Sets nicht Ihren Vorstellungen entsprechen, können Sie sich auch eigene Sets mit den abgebildeten Teilen der Folgeseiten zusammenstellen.

Bitte beachten Sie hierfür die Standard-Papiergrößen und die Seil- bzw. Stangenzentren.

Seilzentren

Dieser Platz wird benötigt, um die Taschen an dem Stahlseil zu fixieren.

182 mm 244 mm 331 mm 454 mm 628 mm 875 mm

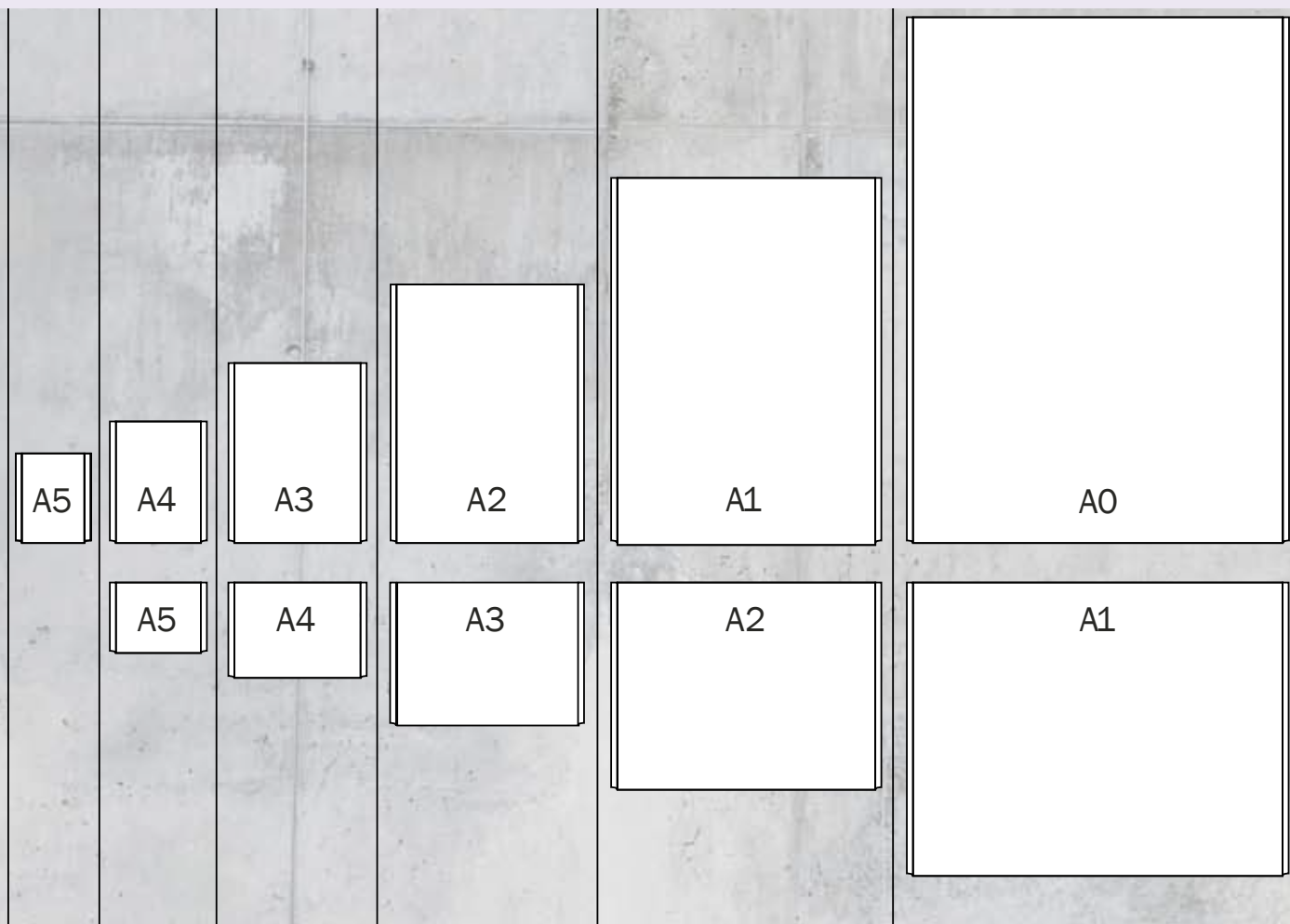

186 mm 248 mm 335 mm 458 mm 632 mm 879 mm

Stangenzentren

Dieser Platz wird benötigt, um die Taschen an den Stahlstangen zu fixieren.

Standard-Papiergrößen

A5	148 x 210 mm	A2	420 x 594 mm
A4	210 x 297 mm	A1	594 x 841 mm
A3	297 x 420 mm	A0	841 x 1189 mm

Einzelteile für eigene Plakattaschen-Sets



Art.-Nr.	Größe	Beschreibung	Preis €
Decke-Boden-Seilsatz (inkl. Schrauben und Dübel)			
IWACF04	1,5 mm	4 m Seil mit Decke-Bodenbefestigung	20,00
Wand-zu-Wand-Seilsatz (inkl. Schrauben und Dübel)			
IWACW04	1,5 mm	4 m Seil mit 2 Wandhaltern	24,00



Art.-Nr.	Beschreibung	Preis €
Deckenbefestigungs-Satz		
IWACC09	mit 2 m Seil	5,60



Art.-Nr.	Beschreibung	Preis €
kleine Klemme		
IWACC01	bis zu 4 mm Plattenstärke	4,72



Art.-Nr.	Beschreibung	Preis €
doppelseitiger Plattenhalter		
IWACC12	bis 4 mm Plattenstärke	6,72



Art.-Nr.	Beschreibung	Preis €
Deckenbefestigung mit 2 m Stange		
IWACR09	mit 3 mm Stange, in beweglicher Ausführung	13,50



Art.-Nr.	Beschreibung	Preis €
große Klemme		
IWACC02-3	für vertikale Platten bis 8 mm Plattenstärke	6,56



Art.-Nr.	Beschreibung	Preis €
doppelseitiger Plattenklemme		
IWACR13-3	große Klemme, hält vertikal Platten bis zu 8 mm Plattenstärke	7,44

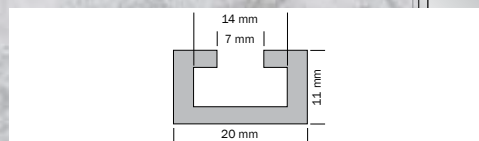

Art.-Nr.	Beschreibung	Preis €
2 m Schiene		
IWACH11	für Seilbefestigung auf Boden oder an Decke	33,50



Art.-Nr.	Beschreibung	Preis €
Adapter (Toggle)		
IWACH04	zum Anschließen von Seilen/Stangen an Schienen und/oder Anschließen von Schildhaltern an freistehende Rahmen	2,88



Einzelteile für eigene Plakattaschen-Sets



Art.-Nr.	Beschreibung	Preis €
Einzelaschen		
IWAEAA5P	A5 Hochformat	5,60
IWAEAA5L	A5 Querformat	5,60

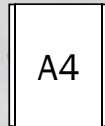

Art.-Nr.	Beschreibung	Preis €
Einzelaschen		
IWAEAA4P	A4 Hochformat	7,84
IWAEAA4L	A4 Querformat	7,84

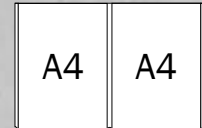

Art.-Nr.	Beschreibung	Preis €
Doppeltaschen A4		
IWAEADA4P	A4 Hochformat	16,80
IWAEADA4L	A4 Querformat	16,80

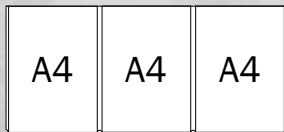

Art.-Nr.	Beschreibung	Preis €
Dreifachtaschen A4		
IWAEATA4P	A4 Hochformat	22,40
IWAEATA4L	A4 Querformat	22,40

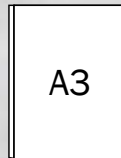

Art.-Nr.	Beschreibung	Preis €
Einzelaschen		
IWAEAA3P	A3 Hochformat	18,00
IWAEAA3L	A3 Querformat	18,00

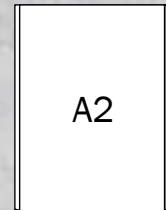

Art.-Nr.	Beschreibung	Preis €
Einzelaschen		
IWAEAA2P	A2 Hochformat	33,60
IWAEAA2L	A2 Querformat	33,60

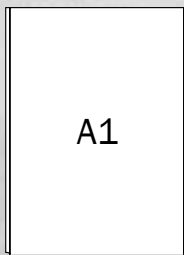

Art.-Nr.	Beschreibung	Preis €
Einzelaschen		
IWAEAA1P	A1 Hochformat	57,36
IWAEAA1L	A1 Querformat	57,36

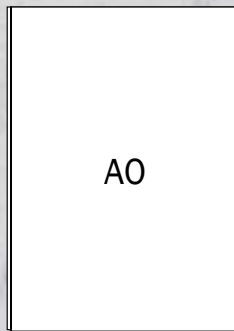

Art.-Nr.	Beschreibung	Preis €
Einzelaschen		
IWAEAA0P	A0 Hochformat	144,00
IWAEAA0L	A0 Querformat	144,00

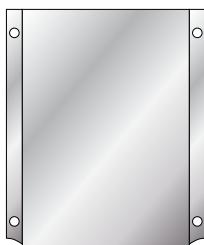

Art.-Nr.	Größe	Preis €
Postertaschen Wandmontage		
IWAWMPSA0P*	A0 Hochformat	145,92
IWAWMPSA1P	A1 Hochformat	59,28
IWAWMPSA2P	A2 Hochformat	35,52
IWAWMPSA3P	A3 Hochformat	19,92
IWAWMPSA4P	A4 Hochformat	9,76

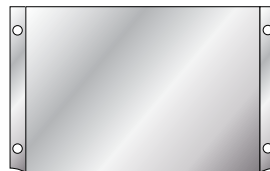

Art.-Nr.	Größe	Preis €
Postertaschen Wandmontage		
IWAWMPSA0L	A0 Querformat	145,92
IWAWMPSA1L	A1 Querformat	59,28
IWAWMPSA2L	A2 Querformat	35,52
IWAWMPSA3L	A3 Querformat	19,92
IWAWMPSA4L	A4 Querformat	9,76



Art.-Nr.	Farbe	Preis €
Abstandhalter IWAS1		
IWAS1SC	Chrom matt	6,32
IWAS1PC	Chrom poliert	6,32
IWAS1BR	Messing	6,32
IWAS1BL	schwarz	6,32
Abstandhalter IWAS3		
IWAS3SC	Chrom matt	7,04
IWAS3PC	Chrom poliert	7,04
IWAS3BR	Messing	7,04
IWAS3BL	schwarz	7,04

*benötigt werden 6 Halter.
Für die Postertaschen Wandmontage werden Abstandhalter benötigt, die separat bestellt werden müssen. Alle Abstandhalter sind zu je 4 Stück verpackt und in den Farben Chrom matt, Chrom poliert, Messing oder schwarz erhältlich. Die Preise gelten pro Stück.

Die Plakattaschen und Prospektspender der Hook on-Serie sind ideal für den einfachen Austausch von Informationen in einem Aushang.

Diese sind für Stangen vorgesehen, die separat erhältlich sind.

Sie können beim Einzelkauf verschiedene Größen miteinander kombinieren und somit auf Ihre Bedürfnisse anpassen oder wählen eines der Komplett-Sets.



Taschen



Prospektspender

Art.-Nr.	Größe	Preis €
Einzelne Taschen Hochformat		
IWAHP13A4P	DIN lang	7,39
IWAHPA5P	A5	8,13
IWAHPA4P	A4	9,61
IWAHPA3P	A3	17,37
IWAHPA2P	A2	35,85
IWAHPA1P	A1	60,06

Art.-Nr.	Größe	Preis €
Einzelne Taschen Querformat		
IWAHP13A4L	DIN lang	7,39
IWAHPA5L	A5	8,13
IWAHPA4L	A4	9,61
IWAHPA3L	A3	17,37
IWAHPA2L	A2	35,85
IWAHPA1L	A1	60,06

Art.-Nr.	Größe	Preis €
Einzelne Prospektspender Hochformat		
IWAHD13A4P	DIN lang	13,67
IWAHDA5P	A5	16,91
IWAHDA4P	A4	20,79
Einzelne Prospektspender Querformat		
IWAHDA5L	A5	16,91
IWAHDA4L	A4	20,79

Alle angegebenen Preise verstehen sich zzgl. Verpackung, Fracht und MwSt. Irrtümer und Änderungen vorbehalten.



Plakattaschen und Prospektspender

Wandmontage

Die Komplett-Sets werden direkt auf die Wand montiert und sorgen so für eine einfache Installation.

Durch das zeitlose Aussehen eignet sich ein Einsatz in Büro- oder Geschäftsräumen.

Die Stangen müssen alle 500 mm mit Wandhalterungen versehen werden (Breite der 2x A4 Postertaschen). Die Komplett-Sets enthalten Taschen, Stangen und Wandhalterungen.

Taschen im Querformat sowie in Sondergrößen sind auf Anfrage möglich.

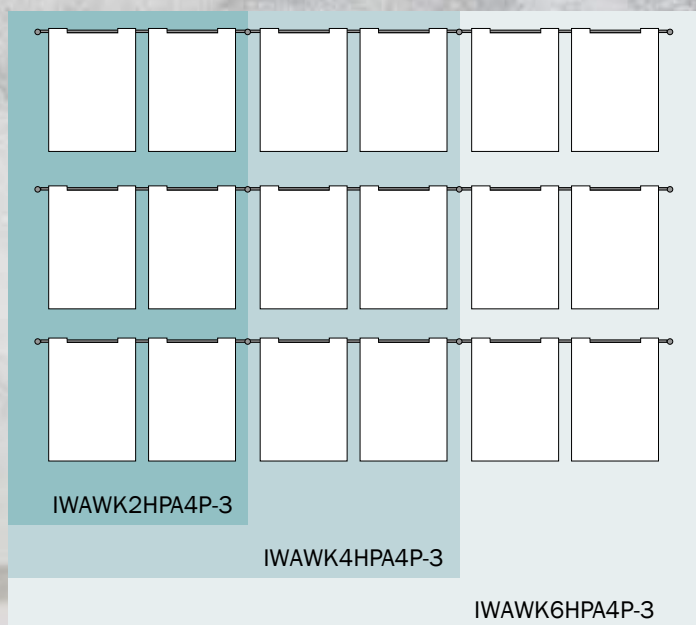
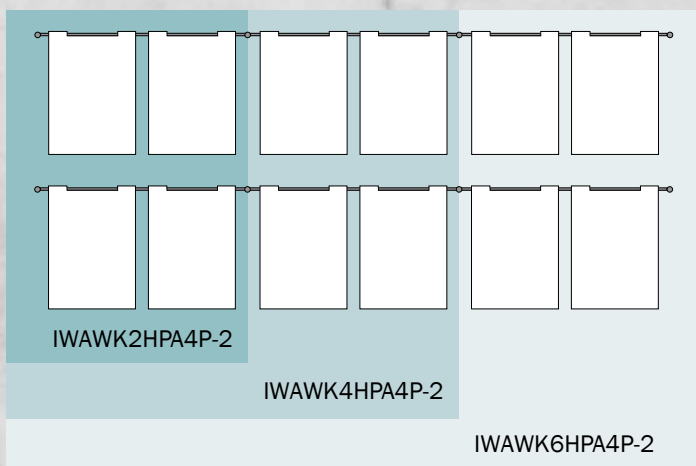
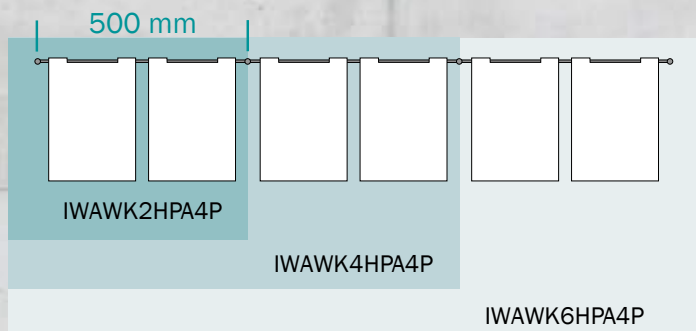

Art.-Nr.	Größe	Beschreibung	Preis €
Hochformat			
IWA WK2HPA4P	A4	2er Taschen-Set	40,84
IWA WK4HPA4P	A4	4er Taschen-Set	75,40
IWA WK6HPA4P	A4	6er Taschen-Set	109,96

Art.-Nr.	Größe	Beschreibung	Preis €
Hochformat			
IWA WK2HPA4P-2	A4	4er Taschen-Set	81,68
IWA WK4HPA4P-2	A4	8er Taschen-Set	150,80
IWA WK6HPA4P-2	A4	12er Taschen-Set	219,91

Art.-Nr.	Größe	Beschreibung	Preis €
Hochformat			
IWA WK2HPA4P-3	A4	6er Taschen-Set	122,52
IWA WK4HPA4P-3	A4	12er Taschen-Set	226,19
IWA WK6HPA4P-3	A4	18er Taschen-Set	329,87

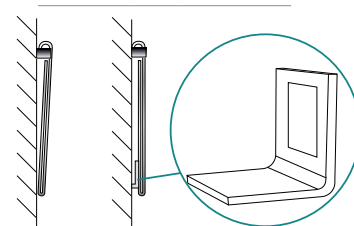

Art.-Nr.	Beschreibung	Preis €
IWAHPAB	Klare Acrylwinkel um Schwingen der Taschen oder Spender zu verhindern	1,75

Hook on-System für Seilmontage

Die Schönheit dieses Systems liegt in seiner Einfachheit. Die Taschen sind leicht zugänglich und können leicht entfernt oder ausgetauscht werden. Sie sind ideal für den Einsatz in Fenstern oder auch in Büro- oder Geschäftsräumen.

Sets enthalten Taschen, Stangen und Drahtseil.

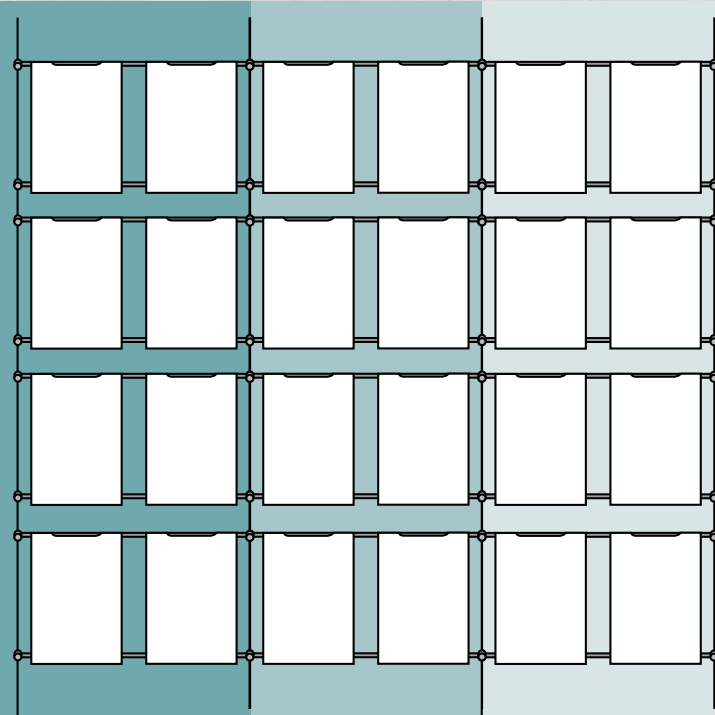

IWAK8HPA4P

IWAK16HPA4P

IWAK24HPA4P

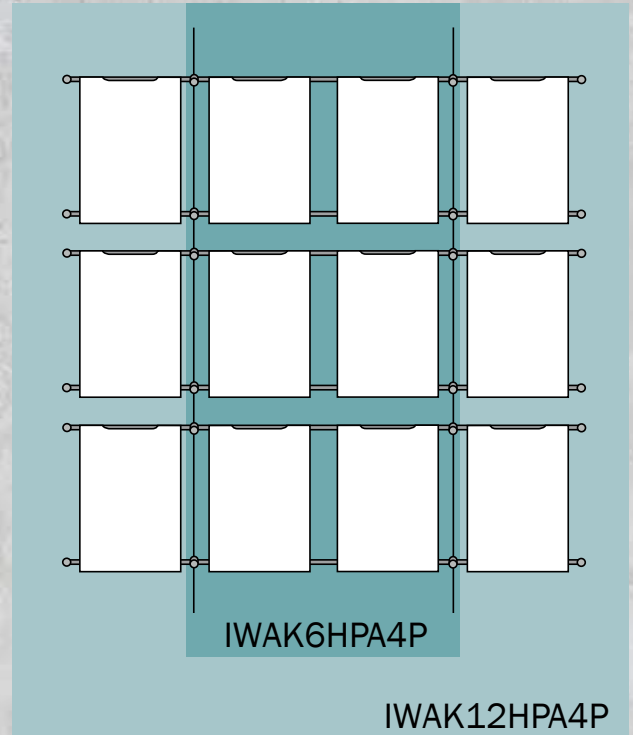

IWAK6HPA4P

IWAK12HPA4P

Art.-Nr.	Größe	Beschreibung	Preis €
Hochformat			
IWAK6HPA4P	A4	6er Taschen-Set	166,32
IWAK12HPA4P	A4	12er Taschen-Set	253,91

Art.-Nr.	Größe	Beschreibung	Preis €
Hochformat			
IWAK8HPA4P	A4	8er Taschen-Set	214,37
IWAK16HPA4P	A4	16er Taschen-Set	331,16
IWAK24HPA4P	A4	24er Taschen-Set	489,72

Premium Hook on-System Wandmontage

Diese Systeme werden Ihre Räume vervollständigen.

Die Stangen werden beim Premium System auf eine satinierte Platte montiert, anschließend können die Taschen eingehakt werden.

Die passenden Wandabstandhalter aus satiniertem Chrom werden mitgeliefert.

Art.-Nr.	Größe	Beschreibung	Preis €
Hochformat			
IWAWMAP2HA4P	A4	2er Taschen-Set	123,07
IWAWMAP4HA4P	A4	4er Taschen-Set	176,40
IWAWMAP6HA4P	A4	6er Taschen-Set	292,96

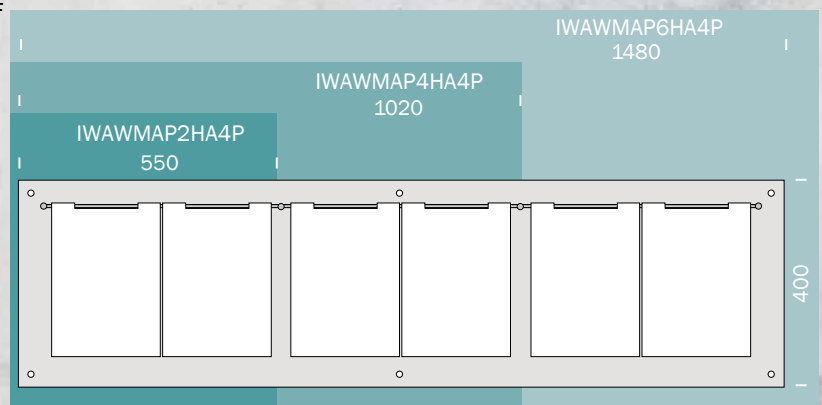

Plakattaschen und Prospektspender

Freistehendes Premium Hook on-System

Dieses freistehende System wird komplett mit einem dekorativen Standfuß geliefert. Die Stangen und Taschen werden auf einer 8 mm satinierten Platte montiert.



Hook on-Taschen

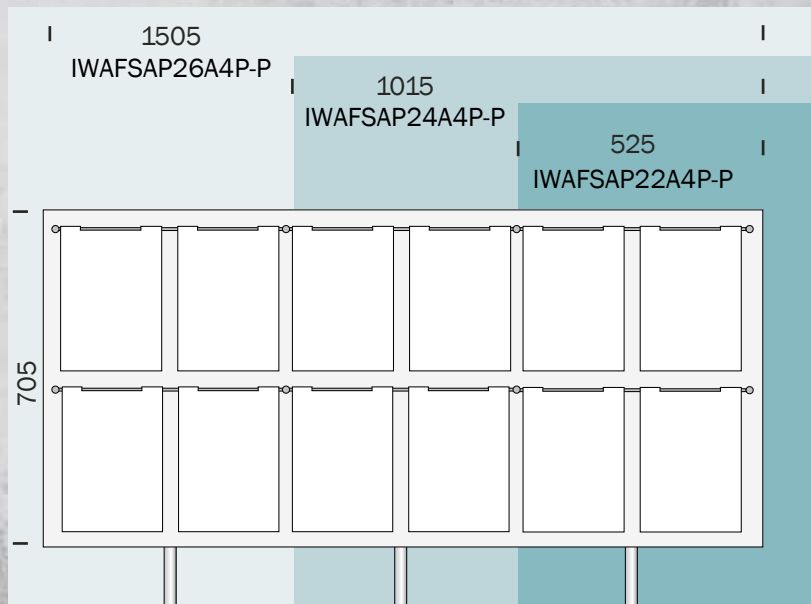

Art.-Nr.	Beschreibung	Preis €
Hochformat		
IWAFSAP22A4P-P	4er Stangen-Taschen-Set	510,42
IWAFSAP24A4P-P	8er Stangen-Taschen-Set	929,06
IWAFSAP26A4P-P	12er Stangen-Taschen-Set	1286,80



Premium Hook on-System Wandmontage



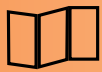

Freistehende Rahmen

FRAMES

Eine Auswahl an Rahmen, die so konzipiert sind, dass sie alleine in einem Fenster- oder Empfangsbereich stehen können, wenn keine Möglichkeit für eine Decken- oder Bodenbefestigung besteht oder eine Mobilität wichtig ist.

Die freistehenden Rahmen werden flach verpackt mit Installationsanweisungen geliefert. Taschen im Quer- oder Sonderformat sind auf Anfrage möglich. Wählen Sie aus schweren runden oder ovalen Metallfüßen oder Fußrollen.

Weitere Einheiten können nach Maß gefertigt werden. Fragen Sie uns danach.

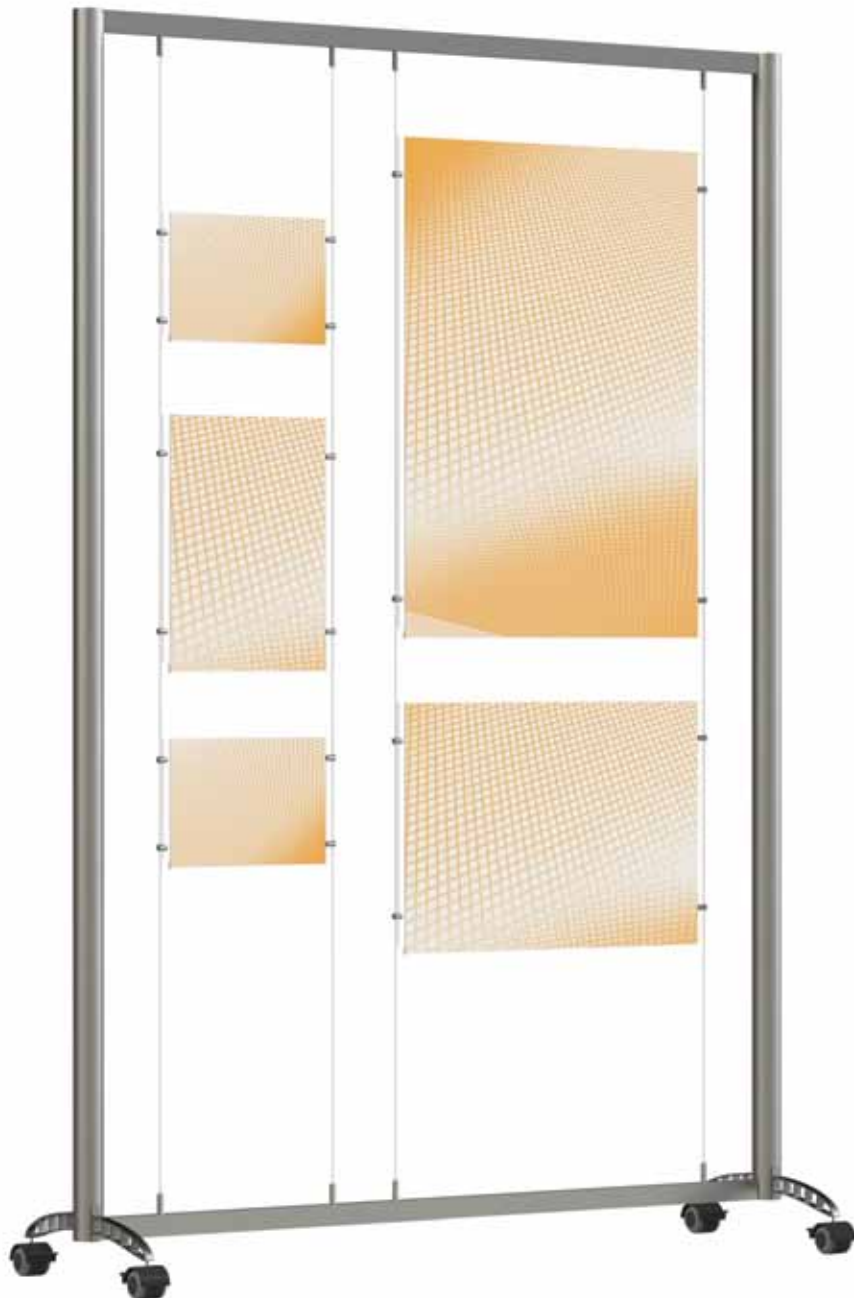

Entscheiden Sie sich für Ihre bevorzugte Fußart und Rahmengröße und stellen so Ihren eigenen Rahmen zusammen.

Es ist außerdem möglich, die Light Panels in die Rahmen zu bauen.

Fragen Sie uns einfach danach.



Art.-Nr.	Beschreibung	Preis €
IWACH04	Adapter (Toggle) zum Anschließen von Seilen / Stangen an Schienen und / oder Anschließen von Schilderhaltern an freistehende Rahmen	2,88

Freistehende Rahmen



Art.-Nr.	Beschreibung
IWAO	Ovaler Fuß 140 x 390 mm



Art.-Nr.	Beschreibung
IWAR	Runder Fuß 300 mm Ø



Art.-Nr.	Beschreibung
IWAC	Rollenfuß zeigt 190 mm zu beiden Seite

Art.-Nr.	Fuß	Rahmengröße	Preis €
Einzelrahmen			
IWAFS85-200-R	rund	850 x 2000 mm	329,00
IWAFS85-200-O	oval	850 x 2000 mm	299,00
IWAFS85-200-C	Rollen	850 x 2000 mm	319,00
Einzelrahmen			
IWAFS110-200-R	rund	1100 x 2000 mm	339,00
IWAFS110-200-O	oval	1100 x 2000 mm	309,00
IWAFS110-200-C	Rollen	1100 x 2000 mm	329,00
Einzelrahmen			
IWAFS130-200-R	rund	1300 x 2000 mm	349,00
IWAFS130-200-O	oval	1300 x 2000 mm	319,00
IWAFS130-200-C	Rollen	1300 x 2000 mm	339,00



Art.-Nr.	Beschreibung	Preis €
2er Rahmen klappbar (Füße sind nicht nötig)		
IWAFSD-02	850 x 2000 mm pro Flügel	519,00
3er Rahmen klappbar (Füße sind nicht nötig)		
IWAFST-02	850 x 2000 mm pro Flügel	699,00

Abb. 1



Abb. 2



Abb. 3

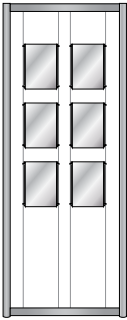

Abb. 4

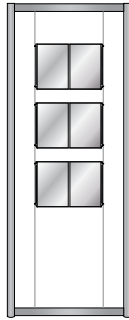

Abb. 5

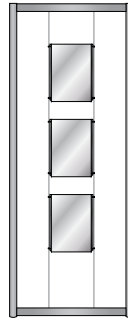

Abb. 6

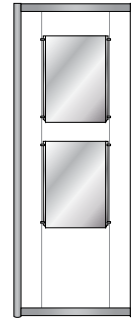

Abb. 7

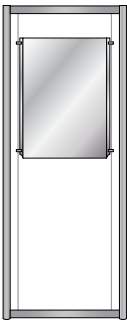

Abb. 8

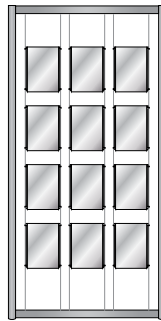

Abb. 9

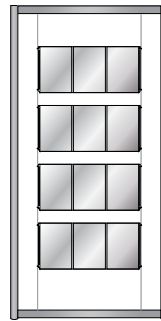

Abb.	Art.-Nr.	Größe	Beschreibung	Preis € ovaler Fuß	Preis € runder Fuß
850 mm Rahmenbreite					
	IWAFS2A4	A4	2x A4 Taschen	397,93	431,61
	IWAFS3A4	A4	3x A4 Taschen	416,26	449,94
	IWAFS4A4	A4	4x A4 Taschen	434,58	468,26
1	IWAFS6A4	A4	6x A4 Taschen	500,72	534,40
	IWAFS8A4	A4	8x A4 Taschen	537,37	571,05
2	IWAFS3DA4	A4	3x Zweifach-A4 Taschen	463,55	497,24
	IWAFS4DA4	A4	4x Zweifach-A4 Taschen	496,01	529,69
	IWAFS2A3	A3	2x A3 Taschen	429,26	464,99
3	IWAFS3A3	A3	3x A3 Taschen	446,97	480,65
	IWAFS1A2	A2	1x A2 Tasche	403,87	437,55
4	IWAFS2A2	A2	2x A2 Taschen	446,46	480,14
5	IWAFS1A1	A1	1x A1 Tasche	425,68	459,36
1100 mm Rahmenbreite					
	IWAFS9A4	A4	9x A4 Taschen	597,15	631,76
6	IWAFS12A4	A4	12x A4 Taschen	650,90	686,73
	IWAFS3TA4	A4	3x Dreifach-A4 Taschen	429,69	450,16
7	IWAFS4TA4	A4	4x Dreifach-A4 Taschen	471,05	491,52
8	IWAFS4A3	A3	4x A3 Taschen	513,92	551,60
1300 mm Rahmenbreite					
	IWAFS16A4	A4	16x A4 Taschen	729,11	764,95
	IWAFS6DA4	A4	6x Zweifach-A4 Taschen	612,20	648,03
	IWAFS8DA4	A4	8x Zweifach-A4 Taschen	680,38	716,22
9	IWAFS1A0	A0	1x A0 Tasche	515,77	551,60

Freistehende Aufsteller

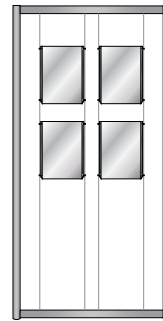
Die Aufsteller der Post-Serie verwenden die Plakattaschen der Classic- oder Hook on-Systeme.

Die doppelseitigen Systeme verfügen über einen Standfuß aus eloxiertem Aluminium. Sie eignen sich sowohl im Schaufenster als auch in Eingangs- oder anderen stark frequentierten Bereichen. Da sie eigenständig stehen können, ist eine Mobilität garantiert.

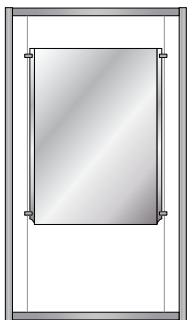
Die Aufsteller haben eine Höhe von 2 Metern mit einem 50 mm starkem Standrohr und verfügen mit den Taschen über eine Breite von 500 mm. Der runde Standfuß ist aus schwerem Metall.

Andere Abmessungen des Standfußes sowie der Taschen sind auf Anfrage erhältlich.

Abb. Classic-Plakattasche



Abb. Hook on-Plakattasche

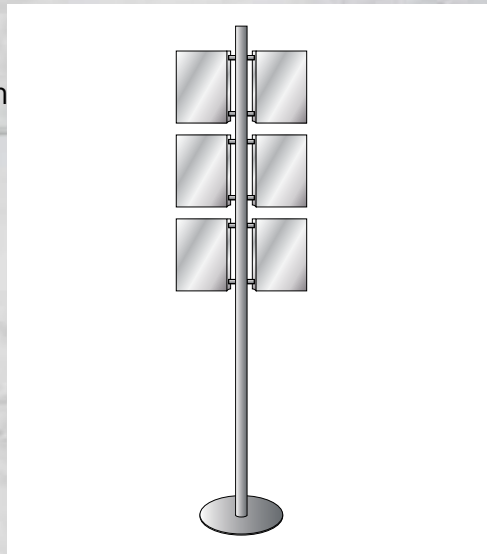
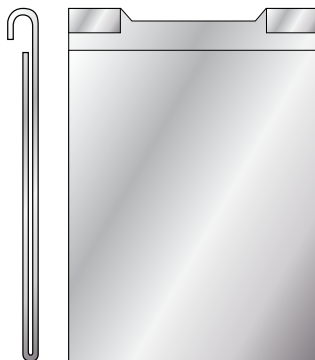

Art.-Nr.	Beschreibung	Preis €
6x Classic Plakattaschen A4		
IWAFSPC6	6 Taschen Classic A4 Hochformat	343,98



Art.-Nr.	Beschreibung	Preis €
8x Classic Plakattaschen A4		
IWAFSPC8	8 Taschen Classic A4 Hochformat	373,26

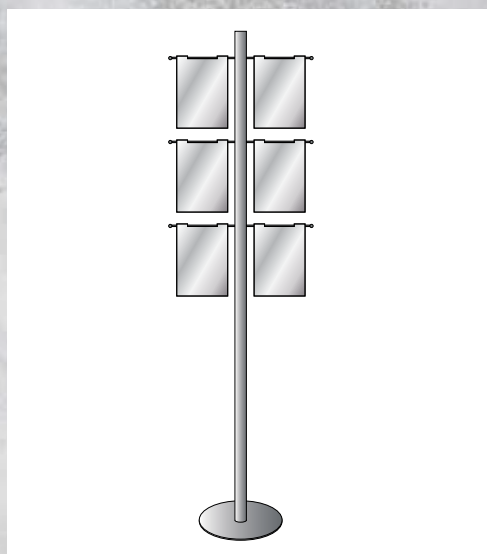

Art.-Nr.	Beschreibung	Preis €
6x Hook on Plakattaschen A4		
IWAFSPH6	6 Taschen Hook on A4 Hochformat	357,29

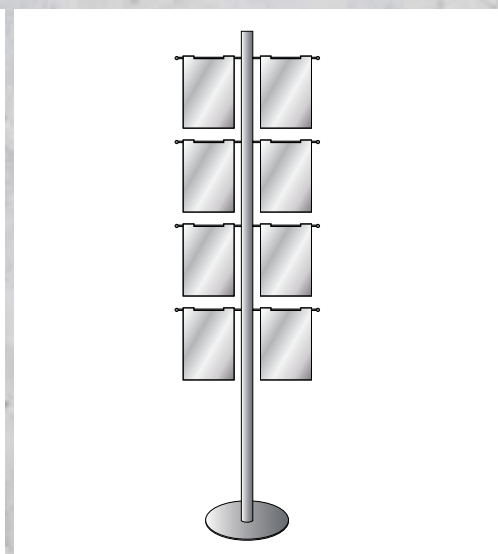

Art.-Nr.	Beschreibung	Preis €
8x Hook on Plakattaschen A4		
IWAFSPH8	8 Taschen Hook on A4 Hochformat	408,48

Regalsysteme



Glasregale

Zeigen Sie Ihre Produkte mit unseren Regalsystemen stilvoll und modern.

Die Regalböden sind aus 6 mm gehärtetem Glas gefertigt und können an Seilen oder Stangen befestigt werden.

Die Glasböden gibt es in einer Auswahl von Breiten, die den DIN-Formaten A1, A2 und A3 entsprechen, d. h. A1 = 594 mm, A2 = 420 mm, A3 = 297 mm. Die Tiefen der Böden gibt es jeweils in 180 mm oder 360 mm.

Die Sets beinhalten standardmäßig Regalböden, Decke-Boden-Befestigungssatz und Klemmen.



Art.-Nr.	Größe	Beschreibung	Preis €
Decke-Boden-Seilsatz (inkl. Schrauben und Dübel)			
IWACF04	1,5 mm	4 m Seil mit	20,00
IWACF04-3	3 mm	Decke-Boden- befestigung	21,60
Wand-zu-Wand-Seilsatz (inkl. Schrauben und Dübel)			
IWACW04	1,5 mm	4 m Seil mit 2	24,00
IWACW04-3	3 mm	Wandhaltern	31,12



Stellen Sie sich Ihre eigenen Regal-Sets zusammen.

Art.-Nr.	Regal- breite	Regal- tiefe	Preis €
Einzelregal für Klemmen			
IWAPSA1P	A1	360 mm	45,60
IWAPSA1P-180	A1	180 mm	34,60
IWAPSA2P	A2	360 mm	30,00
IWAPSA2P-180	A2	180 mm	25,80
IWAPSA3P	A3	360 mm	30,00
IWAPSA3P-180	A3	180 mm	25,80

Art.-Nr.	Regal- breite	Regal- tiefe	Preis €
Einzelregal gebohrt und geschlitzt			
IWADSA1P	A1	360 mm	51,20
IWADSA1P-180	A1	180 mm	48,20
IWADSA2P	A2	360 mm	48,20
IWADSA2P-180	A2	180 mm	46,10
IWADSA3P	A3	360 mm	46,10
IWADSA3P-180	A3	180 mm	45,10



Art.-Nr.	Beschreibung	Preis €
Regalklemme		
IWACCO3	hält Regalböden bis zu 8 mm Stärke	6,24

Art.-Nr.	Größe	Beschreibung	Preis €
Glasbodenhalter			
IWACCO5	1,5 mm	für gebohrte und	2,80
IWACCO5-3	3 mm	geschlitzte Böden	

Art.-Nr.	Größe	Beschreibung	Preis €
Decke-Wand-Seilsatz (inkl. Schrauben und Dübel)			
IWACW04- CW	1,5 mm	4 m Seil mit Decken- und Wandhaltern	22,40
Wand-zu-Boden-Seilsatz (inkl. Schrauben und Dübel)			
IWACW04- WF	1,5 mm	4 m Seil mit Wand- und Bodenhaltern	22,40

Alle angegebenen Preise verstehen sich zzgl. Verpackung, Fracht und MwSt.
Irrtümer und Änderungen vorbehalten.

Regalsysteme

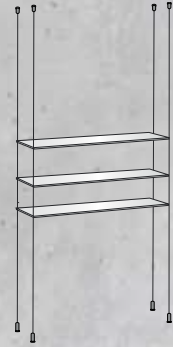
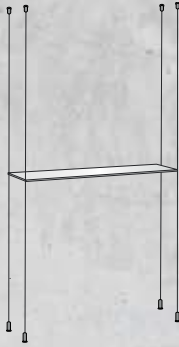

Art.-Nr.	Regalbreite	Regaltiefe	Preis €
1er Regal-Set			
IWAK1PSA1P	A1	360 mm	110,20
IWAK1PSA1P-180	A1	180 mm	99,30
IWAK1PSA2P	A2	360 mm	94,20
IWAK1PSA2P-180	A2	180 mm	90,50
IWAK1PSA3P	A3	360 mm	94,20
IWAK1PSA3P-180	A3	180 mm	90,50

Art.-Nr.	Regalbreite	Regaltiefe	Preis €
2er Regal-Set			
IWAK2PSA1P	A1	360 mm	171,40
IWAK2PSA1P-180	A1	180 mm	149,50
IWAK2PSA2P	A2	360 mm	139,30
IWAK2PSA2P-180	A2	180 mm	131,90
IWAK2PSA3P	A3	360 mm	139,30
IWAK2PSA3P-180	A3	180 mm	131,90

Art.-Nr.	Regalbreite	Regaltiefe	Preis €
3er Regal-Set			
IWAK3PSA1P	A1	360 mm	232,50
IWAK3PSA1P-180	A1	180 mm	199,70
IWAK3PSA2P	A2	360 mm	184,30
IWAK3PSA2P-180	A2	180 mm	173,30
IWAK3PSA3P	A3	360 mm	184,30
IWAK3PSA3P-180	A3	180 mm	173,30



Art.-Nr.	Regalbreite	Regaltiefe	Preis €
1er Regal-Set mit Acryl-Postertasche			
IWAK1PSA1P-A1	A1	360 mm	174,10
IWAK1PSA1P-180-A1	A1	180 mm	163,70
IWAK1PSA2P-A2	A2	360 mm	158,60
IWAK1PSA2P-180-A2	A2	180 mm	154,90
IWAK1PSA3P-A3	A3	360 mm	158,60
IWAK1PSA3P-180-A3	A3	180 mm	154,90

Art.-Nr.	Regalbreite	Regaltiefe	Preis €
2er Regal-Set mit Acryl-Postertasche			
IWAK2PSA1P-A1	A1	360 mm	235,75
IWAK2PSA1P-180-A1	A1	180 mm	213,90
IWAK2PSA2P-A2	A2	360 mm	203,70
IWAK2PSA2P-180-A2	A2	180 mm	196,25
IWAK2PSA3P-A3	A3	360 mm	203,70
IWAK2PSA3P-180-A3	A3	180 mm	196,25

Art.-Nr.	Regalbreite	Regaltiefe	Preis €
3er Regal-Set mit Acryl-Postertasche			
IWAK3PSA1P-A1	A1	360 mm	296,90
IWAK3PSA1P-180-A1	A1	180 mm	264,00
IWAK3PSA2P-A2	A2	360 mm	248,70
IWAK3PSA2P-180-A2	A2	180 mm	237,70
IWAK3PSA3P-A3	A3	360 mm	248,70
IWAK3PSA3P-180-A3	A3	180 mm	237,70

Alternative Regalaufhängungen

Preise beinhalten keine Regalböden.

Sets für Regalböden mit 180 mm Tiefe			
Art.-Nr.	Größe	Beschreibung	Preis €
Wand-zu-Wand-Seilsatz (inkl. Schrauben und Dübel)			
IWAWW180	1,5 mm	4 m Seil mit 4 Wandhaltern	75,20
Wand-zu-Boden-Seilsatz (inkl. Schrauben und Dübel)			
IWAWF180	1,5 mm	4 m Seil mit je 2 Wand- und Bodenhaltern	64,00
Wand-zu-Decken-Seilsatz (inkl. Schrauben und Dübel)			
IWAWC180	1,5 mm	4 m Seil mit je 2 Wand- und Deckenhaltern	64,00



Sets für Regalböden mit 360 mm Tiefe			
Art.-Nr.	Größe	Beschreibung	Preis €
Wand-zu-Wand-Seilsatz (inkl. Schrauben und Dübel)			
IWAWW360	1,5 mm	4 m Seil mit 4 Wandhaltern	76,80
Wand-zu-Boden-Seilsatz (inkl. Schrauben und Dübel)			
IWAWF360	1,5 mm	4 m Seil mit je 2 Wand- und Bodenhaltern	65,60
Wand-zu-Decken-Seilsatz (inkl. Schrauben und Dübel)			
IWAWC360	1,5 mm	4 m Seil mit je 2 Wand- und Deckenhaltern	65,80

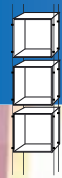

CUBE RANGE

Acrylwürfel unbeleuchtet



Warum nicht mal ein Regal gegen einen Würfel tauschen? Die Standardwürfel sind 300 mm breit, 300 mm hoch und 300 mm tief. Sie werden standardmäßig in polarfrost gefertigt, sind aber auch in anderen Farben verfügbar.



IWACFB300



IWACHL300

Art.-Nr.	Beschreibung	Preis €
einzelner Würfel		
IWACFB300	vorne und hinten offen	73,80
IWACCL300	klare Front- und Rückseite, Deckel abnehmbar	102,00
IWACHL300	Scharniertür mit Schlüssel	147,20

Acrylwürfel-Sets

Wählen Sie einfach die Art von Würfel, die sich am besten für Sie eignet und geben eine Farbe an. Das Set beinhaltet: Würfel mit Halterungen und Seilbefestigung.

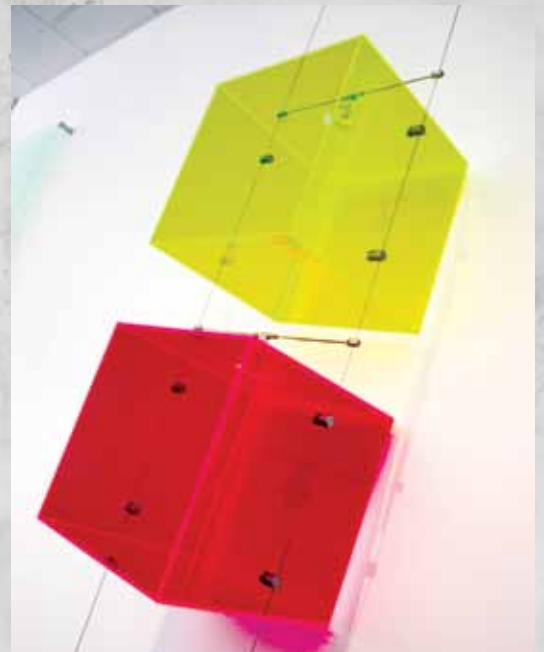

Art.-Nr.	Beschreibung	Preis €
Würfel-Set - vorne und hinten offen		
IWAK1CFB	1er Würfel-Set	155,60
IWAK2CFB	2er Würfel-Set	229,40
IWAK3CFB	3er Würfel-Set	303,00
Würfel-Set - klare Front- und Rückseite		
IWAK1CCL	1er Würfel-Set	182,30
IWAK2CCL	2er Würfel-Set	285,90
IWAK3CCL	3er Würfel-Set	387,80
Würfel-Set - Scharniertür mit Schlüssel		
IWAK1CHL	1er Würfel-Set	229,00
IWAK2CHL	2er Würfel-Set	376,25
IWAK3CHL	3er Würfel-Set	523,50

Alle angegebenen Preise verstehen sich zzgl. Verpackung, Fracht und MwSt. Irrtümer und Änderungen vorbehalten.

Beispiele der Acrylglasfarben - andere Farben verfügbar (Preise können variieren)



Acrylwürfel LED-beleuchtet

LED-beleuchtete Acrylwürfel-Sets

Sie suchen etwas Besonderes, um Ihre Produkte zu präsentieren? Dann schauen Sie sich mal unsere beleuchteten Würfel an.

Die Standardwürfel sind 300 mm breit, 300 mm hoch und 300 mm tief.

Die Würfel sind vorne und hinten offen, um einen leichten Zugang zu ermöglichen und werden an Stangen befestigt.

Sofern nicht anders angegeben, werden die Würfel in „silicon frost“ hergestellt. Eine Reihe von weiteren Farben ist auf Anfrage erhältlich (Farbpreise können variieren).

Die LED-beleuchteten Würfel eignen sich überall dort, wo eine besondere Produktpräsentation gewünscht wird. Andere Maße sind auf Anfrage erhältlich.

Die Sets beinhalten: Würfel, Stangen und Befestigungsmaterial.



Art.-Nr.	Beschreibung	Preis €
LED-beleuchtete Würfel-Sets		
IWAK1CFBI	1er Würfel-Set	714,60
IWAK2CFBI	2er Würfel-Set	1329,00
IWAK3CFBI	3er Würfel-Set	1943,00

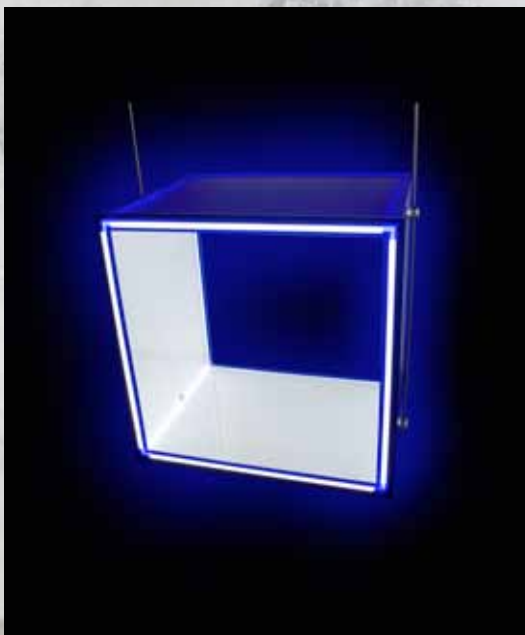

Brillen-Displays

Unsere Brillen-Displays wurden speziell für Optiker und Brillenhändler entwickelt. Sie werden aus 5 mm Acrylglas gefertigt und sind in verschiedenen Farben erhältlich.

Wie bei den meisten unserer Produkte sind wir in der Lage, die Displays durch gravieren oder bedrucken eines Logos oder Marke zu personalisieren.

Die Displays können Sie einfach im Set bestellen. Sie machen sowohl einzeln als auch mehrere zusammen einen guten Eindruck.

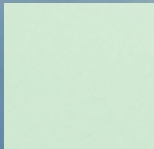

silicon frost



polar frost

LED-beleuchtete Brillen-Display-Sets

Unsere LED-beleuchteten Brillen-Displays-Sets werden an der Wand montiert.

Wählen Sie aus den klassischen Farben „silicon frost“ oder „polar frost“. Die Displays haben einen klaren Acrylrahmen mit abgeschrägten Kanten, der durch die LED-Beleuchtung wunderbar zur Geltung kommt. Der klare Rahmen eignet sich ebenso zum Gravieren oder Bedrucken.

Die Sets enthalten: Display und satinierte Chrom-Abstandhalter für die Wandmontage.

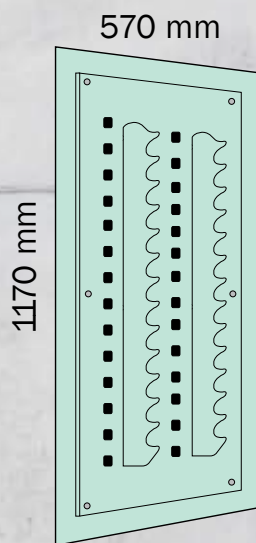
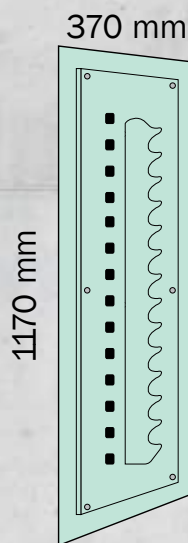

Art.-Nr.	Beschreibung	Preis €
Brillen-Display-Set Wandmontage		
IWAOPWM1-14-LED	1 x 14 - beleuchtet Platz für 14 Brillen	339,90

Art.-Nr.	Beschreibung	Preis €
Brillen-Display-Set Wandmontage		
IWAOPWM2-14-LED	2 x 14 - beleuchtet Platz für 28 Brillen	466,85

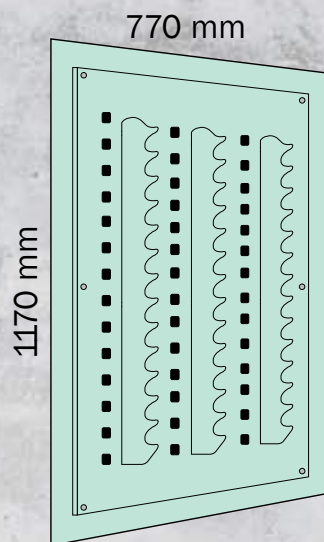
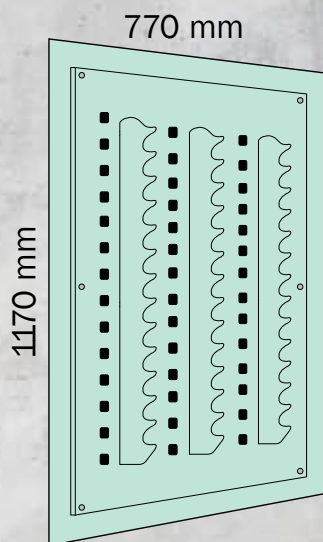

Art.-Nr.	Beschreibung	Preis €
Brillen-Display-Set Wandmontage		
IWAOPWM3-14-LED	3 x 14 - beleuchtet Platz für 42 Brillen	679,80

Art.-Nr.	Beschreibung	Preis €
Brillen-Display-Set Wandmontage		
IWAOPWM4-14-LED	4 x 14 - beleuchtet Platz für 56 Brillen	769,90

Counter Top-Displays

Brillen-Displays für Counter oder Tresen in Wunschfarbe.



Art.-Nr.	Beschreibung	Preis €
Brillen Counter Top-Displays		
IWAOPOS1	für 1 Brille	81,90
IWAOPOS2	für 3 Brillen	40,95
IWAOPOS3	für 5 Brillen	61,50

Brillen-Displays

Unsere unbeleuchteten Brillen-Display-Sets gibt es in zwei Ausführungen:

Acrylplatte für Wandmontage (Set beinhaltet Acrylplatte und satinierte Chrom-Abstandhalter) und

Acrylplatte an Seilen verspannt (Set beinhaltet Acrylplatte, Wand-zu-Wand-Befestigungen und Klemmen).

Die Brillenhalter auf der Acrylplatte werden standardmäßig in transparent geliefert, können aber auch in anderen Farben - wie auch die Grundplatte - geliefert werden.

Eine Gravur oder ein Logodruck ist ebenso möglich.

Die Farbpreise können variieren.

300 mm

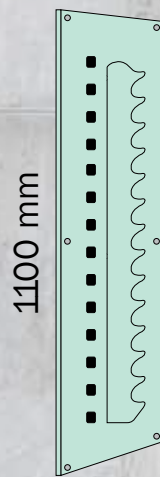

500 mm

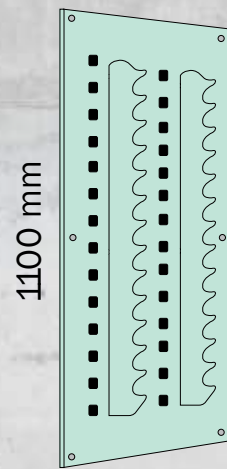

Art.-Nr.	Beschreibung	Preis €
Brillen-Display-Set Wandmontage		
IWAOPWM1-14	1 x 14 - unbeleuchtet Platz für 14 Brillen	153,00

Art.-Nr.	Beschreibung	Preis €
Brillen-Display-Set Wandmontage		
IWAOPWM2-14	2 x 14 - unbeleuchtet Platz für 28 Brillen	240,60

700 mm

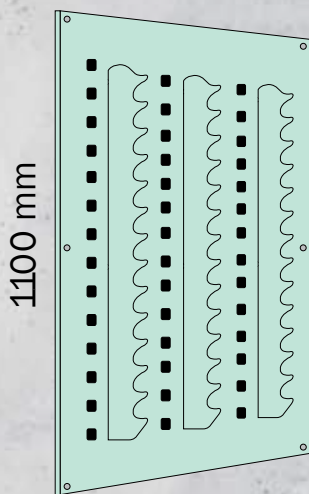

900 mm

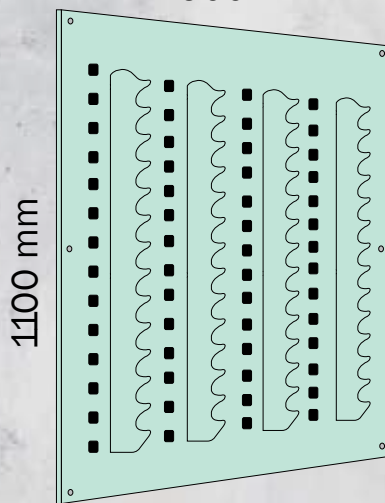

300 mm

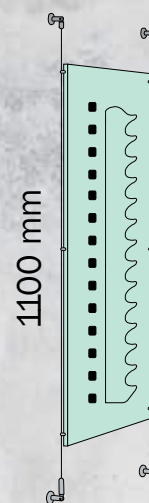

Art.-Nr.	Beschreibung	Preis €
Brillen-Display-Set Wandmontage		
IWAOPWM3-14	3 x 14 - unbeleuchtet Platz für 42 Brillen	327,80

Art.-Nr.	Beschreibung	Preis €
Brillen-Display-Set Wandmontage		
IWAOPWM4-14	4 x 14 - unbeleuchtet Platz für 56 Brillen	415,30

Art.-Nr.	Beschreibung	Preis €
Brillen-Display mit Wand-zu-Wand-Seil-Set		
IWAOPWW1-14	1 x 14 - unbeleuchtet Platz für 14 Brillen	177,60

unbeleuchtete Brillen-Display-Sets

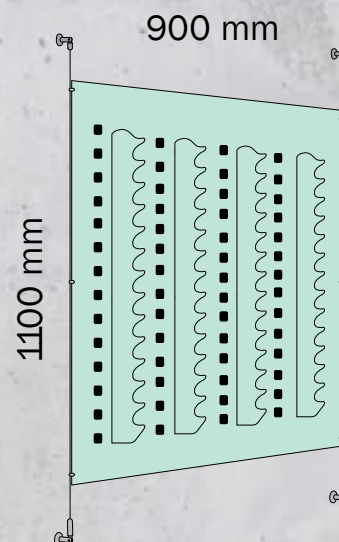
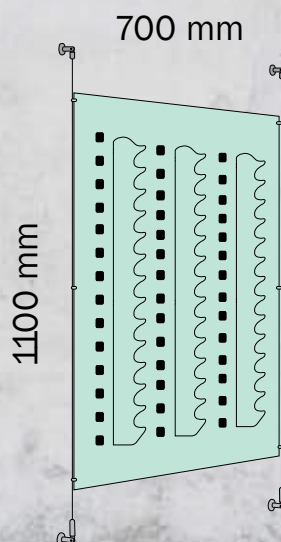
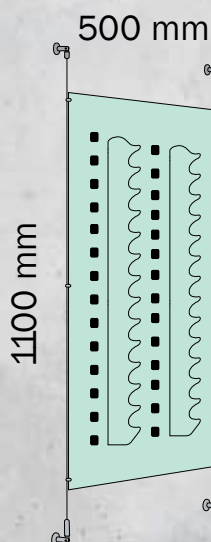

Art.-Nr.	Beschreibung	Preis €
Brillen-Display mit Wand-zu-Wand-Seil-Set		
IWAOPWW2-14	2 x 14 - unbeleuchtet Platz für 28 Brillen	265,15

Art.-Nr.	Beschreibung	Preis €
Brillen-Display mit Wand-zu-Wand-Seil-Set		
IWAOPWW3-14	3 x 14 - unbeleuchtet Platz für 42 Brillen	352,40

Art.-Nr.	Beschreibung	Preis €
Brillen-Display mit Wand-zu-Wand-Seil-Set		
IWAOPWW4-14	4 x 14 - unbeleuchtet Platz für 56 Brillen	470,95



clear

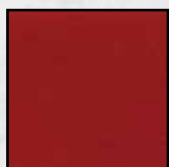

red 4401

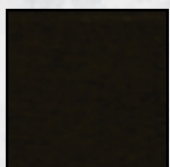

black 9T30



blue 750



silicon frost

Beispiele von verfügbaren Acrylfarben - weitere Farben auf Anfrage erhältlich.

Farbpreise können variieren.



polar frost



orange 363



acid green



mars red

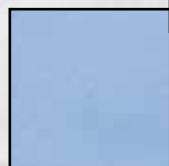

neptune blue



Zubehör

ZUBEHÖR

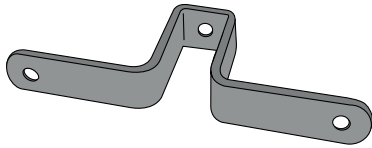

Art.-Nr.	Beschreibung	Preis €
IWAFSB180	Doppelseitige Halterung für die Verwendung mit freistehenden Rahmen, bei schmalen Regalen mit 150 mm Seilzentrum	29,60

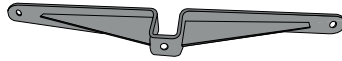

Art.-Nr.	Beschreibung	Preis €
IWAFSB300	Doppelseitige Halterung für die Verwendung mit freistehenden Rahmen, bei Regalen mit 300 mm Seilzentrum	29,60

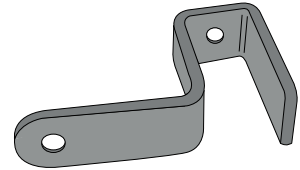

Art.-Nr.	Beschreibung	Preis €
IWAFSB100	Einseitige Halterung für die Verwendung mit freistehenden Rahmen	11,50

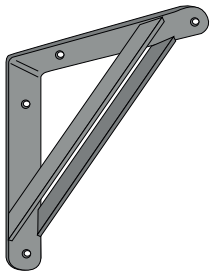

Art.-Nr.	Beschreibung	Preis €
IWAWMB300	Wandhalterung 300 mm Tiefe	39,60

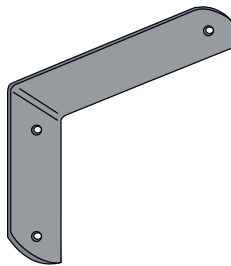

Art.-Nr.	Beschreibung	Preis €
IWAWMB100	Wandhalterung 100 x 100 mm	10,80



Art.-Nr.	Beschreibung	Preis €
1,5 mm Stahlseil		
IWAC2	2 m Länge	4,00
IWAC4	4 m Länge	5,60
IWAC6	6 m Länge	6,40



Art.-Nr.	Beschreibung	Preis €
Netzteil-Anschluss		
IWACC15	für 1,5 mm Seil	4,72
IWACC15-3	für 3 mm Seil / Stahlstange	7,44
IWARC15	für 6 mm Stahl-Stangen	7,44



Art.-Nr.	Beschreibung	Preis €
IWACC16	400 g Gewicht für 1,5 mm Seil, falls keine Bodenbefestigung möglich ist	18,90

Zubehör



Art.-Nr.	Beschreibung	Preis €
IWACH08	Bildhaken für 1,5 mm Seil	9,28



Art.-Nr.	Beschreibung	Preis €
IWAWMD	Unterlegscheibe für Gipskartonplatten	2,48



Art.-Nr.	Beschreibung	Preis €
IWASP1610SP	Abstandhalter 10 mm stark, 16 mm Durchmesser	0,85



Art.-Nr.	Beschreibung	Preis €
IWAEACL	Taschenclip um ein Aufbiegen zu verhindern	1,20

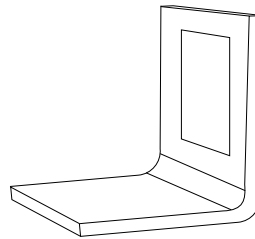

Art.-Nr.	Beschreibung	Preis €
IWAHPAB	Klare Acrylwinkel um Schwingen der Taschen oder Spender zu verhindern	1,75



Art.-Nr.	Beschreibung	Preis €
IWACWFF	Hohlwandbefestigungswerkzeug für Gipskartonwände / -decken	0,95



Art.-Nr.	Beschreibung	Preis €
IWACWFT	Hohlwandbefestigungswerkzeug für einfache Installation	25,90



Art.-Nr.	Beschreibung	Preis €
IWAHEXSET	Inbusschlüssel-Satz 1,5 / 2,0 / 2,5 / 3,0 mm	20,48



Abstandhalter

ZUBEHÖR

Die Schilderhalter sind eine einfache Methode, um Platten an einer Wand zu befestigen.

Alle Abstandhalter sind zu je 4 Stück verpackt und sind in den Farben Chrom matt, Chrom poliert, Messing oder schwarz erhältlich.

Art.-Nr.	Farbe	Preis €
IWAS1		
IWAS1SC	Chrom matt	6,32
IWAS1PC	Chrom poliert	6,32
IWAS1BR	Messing	6,32
IWAS1BL	schwarz	6,32
IWAS3		
IWAS3SC	Chrom matt	7,04
IWAS3PC	Chrom poliert	7,04
IWAS3BR	Messing	7,04
IWAS3BL	schwarz	7,04
IWAS4		
IWAS4SC	Chrom matt	8,32
IWAS4PC	Chrom poliert	8,32
IWAS4BR	Messing	8,32
IWAS4BL	schwarz	8,32
IWAS6		
IWAS6SC	Chrom matt	10,40
IWAS6PC	Chrom poliert	10,40
IWAS6BR	Messing	10,40
IWAS6BL	schwarz	10,40
IWAS7		
IWAS7SC	Chrom matt	12,00
IWAS7PC	Chrom poliert	12,00
IWAS12		
IWAS12SC	Chrom matt	5,76
IWAS12PC	Chrom poliert	5,76
IWAS12BR	Messing	5,76
IWAS12BL	schwarz	5,76
IWAS16		
IWAS16SC	Chrom matt	2,34
IWAS16PC	Chrom poliert	2,34
IWAS16BR	Messing	2,34
IWAS16BL	schwarz	2,34

Die angegebenen Preise verstehen sich pro Stück.



IWAS1

für Platten von 2 - 13 mm Stärke
12 mm Löcher erforderlich



IWAS6

für Platten bis zu 25 mm Stärke
13 mm Löcher erforderlich



IWAS3

für Platten bis zu 20 mm Stärke
12 mm Löcher erforderlich



IWAS7

für Platten bis zu 25 mm Stärke
13 mm Löcher erforderlich



IWAS4

für Platten von 2 - 18 mm Stärke
13 mm Löcher erforderlich



IWAS16

Jede Plattentärke kann mit dem IWAS16 montiert werden.
Eine Schraube Ihrer Wahl fixiert die Wandplatte durch ein 5 mm Loch, das durch die Platte und anschließend auf den Abstandhalter geschraubt wird.



IWAS12

für Platten von 1 - 13 mm Stärke
9 mm Löcher erforderlich

Spiegelschrauben und Abstandhalter



Spiegelschrauben

Die Spiegelschrauben sind eine interessante Alternative zu den Schilderhaltern.

Verwenden Sie die flachen Kopfschrauben, um ein Schild flach an der Wand zu befestigen.

Vier unterschiedliche Kopfgrößen von 12 bis 25 mm sind erhältlich.

Denken Sie daran, zu jeder Spiegelschraube eine Befestigungsschraube hinzuzufügen.



Chrom matt



Chrom poliert



Messing

Verbinden Sie die IWASJ-Halterungen mit den Spiegelschrauben, um Tiefe und 3D-Bilder zu schaffen.

Art.-Nr.	Beschreibung	Preis €
IWASJ10	um IWAS1 & IWAS3 zu verbinden	3,19
IWASJ12	um IWAS4, IWAS6 & IWAS7 zu verbinden	3,19

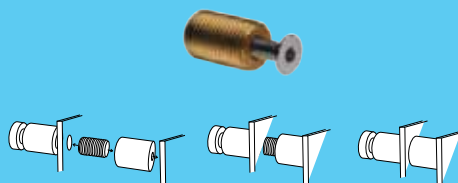

Art.-Nr.	Farbe	Preis €
12 mm		
IWA12SC	Chrom matt	0,89
IWA12PC	Chrom poliert	0,89
IWA12BR	Messing	0,89
15 mm		
IWA15SC	Chrom matt	0,95
IWA15PC	Chrom poliert	0,95
IWA15BR	Messing	0,95
20 mm		
IWA20SC	Chrom matt	1,69
IWA20PC	Chrom poliert	1,69
IWA20BR	Messing	1,69
25 mm		
IWA25SC	Chrom matt	2,79
IWA25PC	Chrom poliert	2,79
IWA25BR	Messing	2,79



Art.-Nr.	Beschreibung	Preis €
Plattenhalter Wandmontage nur in Chrom Matt		
IWA12SC	bis zu 9 mm Plattenstärke	5,73



Art.-Nr.	Beschreibung	Preis €
Plattenhalter Wandmontage nur in Chrom Matt		
IWA15SC	bis zu 4 mm Plattenstärke	5,36



Art.-Nr.	Beschreibung	Preis €
Stangenhalter Wandmontage nur in Chrom Matt		
IWAWSR	für 6 mm Stahlstangen, 20 mm Abstand zur Wand	6,28



Art.-Nr.	Beschreibung	Preis €
Klemme Wandmontage nur in Chrom Matt		
IWA15SC	bis zu 8 mm Plattenstärke	4,40



Seile & Seilzubehör für 1,5 und 3 mm

ZUBEHÖR

Seile und Seilzubehör

Hier sehen Sie eine Auswahl von Seilen in den Durchmessern 1,5 oder 3 mm in der Standardlänge von 4 m. Ebenso gibt es eine Auswahl an Seilkomponenten, die höchsten Qualitätsansprüchen gerecht werden.



Art.-Nr.	Größe	Beschreibung	Preis €
Decke-Boden-Seilsatz (inkl. Schrauben und Dübel)			
IWACF04	1,5 mm	4 m Seil mit	20,00
IWACF04-3	3 mm	Decke-Bodenbefestigung	21,60
Wand-zu-Wand-Seilsatz (inkl. Schrauben und Dübel)			
IWACW04	1,5 mm	4 m Seil mit 2	24,00
IWACW04-3	3 mm	Wandhaltern	31,12



Art.-Nr.	Größe	Beschreibung	Preis €
Decke-Wand-Seilsatz (inkl. Schrauben und Dübel)			
IWACW04-CW	1,5 mm	4 m Seil mit Decken- und Wandhaltern	22,40
Wand-zu-Boden-Seilsatz (inkl. Schrauben und Dübel)			
IWACW04-WF	1,5 mm	4 m Seil mit Wand- und Bodenhaltern	22,40



Art.-Nr.	Beschreibung	Preis €
Seilwinkelstück		
IWACCK	für 1,5 mm & 3 mm Seil, hält das Seil 35 mm von der Wand (wird mit WMD-Befestigung geliefert)	15,20



Art.-Nr.	Beschreibung	Preis €
kleine Klemme		
IWACC01	bis zu 4 mm Plattenstärke	4,72



Art.-Nr.	Beschreibung	Preis €
Regalhalter		
IWACC04	für rückseitige Plattenbefestigung	5,60



Art.-Nr.	Beschreibung	Preis €
große Klemme		
IWACC02	für 1,5 mm bis zu 8 mm Plattenstärke	6,24
IWACC02-3	für 3 mm bis zu 8 mm Plattenstärke	6,56



Art.-Nr.	Beschreibung	Preis €
Regalklemme		
IWACC03	hält Regalböden bis zu 8 mm Stärke	6,24



Falls Sie unsicher sind, welche Komponenten Sie benötigen, fragen Sie uns und wir helfen Ihnen gerne weiter.

Sets für Regalböden 180 mm Tiefe			
Art.-Nr.	Größe	Beschreibung	Preis €
Wand-zu-Wand-Seilsatz (inkl. Schrauben und Dübel)			
IWAWW180	1,5 mm	4 m Seil mit 4 Wandhaltern	75,20
Wand-zu-Boden-Seilsatz (inkl. Schrauben und Dübel)			
IWAWF180	1,5 mm	4 m Seil mit je 2 Wand- und Bodenhaltern	64,00
Wand-zu-Decken-Seilsatz (inkl. Schrauben und Dübel)			
IWAWC180	1,5 mm	4 m Seil mit je 2 Wand- und Deckenhaltern	64,00

Sets für Regalböden 360 mm Tiefe			
Art.-Nr.	Größe	Beschreibung	Preis €
Wand-zu-Wand-Seilsatz (inkl. Schrauben und Dübel)			
IWAWW360	1,5 mm	4 m Seil mit 4 Wandhaltern	76,80
Wand-zu-Boden-Seilsatz (inkl. Schrauben und Dübel)			
IWAWF360	1,5 mm	4 m Seil mit je 2 Wand- und Bodenhaltern	65,60
Wand-zu-Decken-Seilsatz (inkl. Schrauben und Dübel)			
IWAWC360	1,5 mm	4 m Seil mit je 2 Wand- und Deckenhaltern	65,80

Seile & Seilzubehör für 1,5 und 3 mm



Art.-Nr.	Größe	Beschreibung	Preis €
Glasbodenhalter			
IWACC05	1,5 mm	für gebohrte und geschlitzte Böden	2,80
IWACC05-3	3 mm		3,36



Art.-Nr.	Beschreibung	Preis €
Plattenaufhängungs-Set		
IWACC11	IWACC09 & IWACC10 mit 2 m Seil	9,69



Art.-Nr.	Beschreibung	Preis €
seitlicher Halter		
IWACC19	für 12,5 mm Fahnschiene	5,60



Art.-Nr.	Beschreibung	Preis €
Plattenklemme um 360° drehbar		
IWACC06	hält Platten an der Kante, bis 9 mm Plattenstärke	9,28



Art.-Nr.	Beschreibung	Preis €
doppelseitiger Plattenhalter		
IWACC12	bis 4 mm Plattenstärke	6,72



Art.-Nr.	Beschreibung	Preis €
doppelseitiger Plattenhalter um 360° drehbar		
IWACC20	hält Platten bis 10 mm Plattenstärke	11,52



Art.-Nr.	Beschreibung	Preis €
Plattenhalter für gebohrte Platten		
IWACC07	für 1,5 mm - von 2 mm bis 7 mm Plattenstärke	7,68
IWACC07-3	für 3 mm - von 2 mm bis 7 mm Plattenstärke	7,92



Art.-Nr.	Beschreibung	Preis €
doppelseitiger Plattenhalter		
IWACC13	für 1,5 mm - bis 8 mm Plattenstärke	6,24
IWACC13-3	für 3 mm - bis 8 mm Plattenstärke	7,20



Art.-Nr.	Beschreibung	Preis €
doppelseitiger Fahnschienehalter		
IWACC21	für 12,5 mm Fahnschiene	9,20



Art.-Nr.	Beschreibung	Preis €
Stangenhalter für Seil		
IWACC08	hält horizontal 6 mm Stangen	6,08



Art.-Nr.	Beschreibung	Preis €
doppelseitiger Regalhalter		
IWACC14	hält Regale bis 8 mm Plattenstärke	12,64



Art.-Nr.	Beschreibung	Preis €
Adapter (Toggle)		
IWACH04	zum Anschließen von Seilen/Stangen an Schienen und/oder Anschließen von Schildhaltern an freistehende Rahmen	2,88



Art.-Nr.	Beschreibung	Preis €
Deckenbefestigungs-Satz		
IWACC09	mit 2 m Seil	5,60



Art.-Nr.	Beschreibung	Preis €
Multipositionsklemme		
IWACC17	hält Platten schräge bis 8 mm Plattenstärke	8,80



Art.-Nr.	Beschreibung	Preis €
Seil-Isolatoren-Set		
IWACH05	für 1,5 und 3 mm obere/untere Befestigungen, beim Einsatz mit Licht	9,20



Art.-Nr.	Beschreibung	Preis €
vertikaler Plattenhalter		
IWACC10	hält Platten bis 8 mm Stärke (verwendbar mit IWACC09)	4,09



Art.-Nr.	Beschreibung	Preis €
doppelseitiger Plattenhalter für gebohrte Platten		
IWACC18	hält Platten von 2 bis bis 7 mm Plattenstärke durch 5 mm Loch	14,08

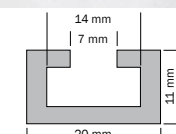

Art.-Nr.	Beschreibung	Preis €
2 m Schiene		
IWACH11	für Seilbefestigung auf Boden oder an Decke	33,50



Stangen & Stangenzubehör für 6 mm

ZUBEHÖR

6 mm Stangen & Stangenzubehör

(eine Alternative zum 1,5 und 3 mm Seil)



Art.-Nr.	Größe	Beschreibung	Preis €
6 mm Edelstahlstangen			
IWA1500R	1500 mm	beide Enden mit M4 Linksgewinde	14,40
IWA1000R	1000 mm	ohne Gewinde	11,20
IWA500R	500 mm	ein Ende mit M4 Linksgewinde	7,20



Art.-Nr.	Beschreibung	Preis €
Stangensicherungssatz		
IWARTB	für oben und unten, komplett mit Schrauben und Dübeln	13,04



Art.-Nr.	Beschreibung	Preis €
große Klemme		
IWARC02	für vertikale Platten bis 8 mm Plattenstärke	8,96



Art.-Nr.	Beschreibung	Preis €
Regalhalter		
IWARC03	hält Regale bis 8 mm Stärke	8,64



Art.-Nr.	Beschreibung	Preis €
seitlicher Regalhalter		
IWARC04	zur seitlichen Befestigung eines Regals oder Platte	9,28



Art.-Nr.	Beschreibung	Preis €
Plattenklemme um 360° drehbar		
IWARC06	hält Platten an der Kante, bis 9 mm Plattenstärke	10,32



Art.-Nr.	Beschreibung	Preis €
Plattenhalter für gebohrte Platten		
IWARC07	hält Platten mit 5 mm Loch, für 2 bis 7 mm Plattenstärke	12,16



Art.-Nr.	Beschreibung	Preis €
Stangenhalter		
IWARC08	hält horizontal 6 mm Stangen, die auf einer vertikalen Stange montiert ist	16,24



Art.-Nr.	Beschreibung	Preis €
Deckenbefestigung (schraubbar)		
IWARC09	zum Aufhängen von der Decke, Linksgewinde, nur mit IWA1500R/IWA500R verwendbar	5,20



Art.-Nr.	Beschreibung	Preis €
Deckenbefestigung (steckbar)		
IWARC09-P	zum Aufhängen für Stangen ohne Gewinde von der Decke	5,28



Art.-Nr.	Beschreibung	Preis €
vertikaler Plattenhalter		
IWARC10	hält Platten bis 8 mm Stärke (an Stangenende RC09/RC09-P)	5,52



Art.-Nr.	Beschreibung	Preis €
Endkappe		
IWARC11	für 6 mm Stangen, 12 mm Ø, chrom matt	2,85



Art.-Nr.	Beschreibung	Preis €
doppelseitiger Plattenklemme		
IWARC13	große Klemme, hält vertikal Platten bis zu 8 mm Plattenstärke	12,00



Art.-Nr.	Beschreibung	Preis €
doppelseitiger Regalhalter		
IWARC14	hält Regale bis 8 mm Plattenstärke	12,00



Art.-Nr.	Beschreibung	Preis €
Netzteilanschluss		
IWARC15	für 6 mm Stangen	7,44



Art.-Nr.	Beschreibung	Preis €
Multipositionsklemme		
IWARC17	hält Platten schräge bis 10 mm Stärke	11,12

Stangen & Stangenzubehör für 3, 6 und 12 mm

6 mm Stangenzubehör



Art.-Nr.	Beschreibung	Preis €
doppelseitiger Plattenhalter für gebohrte Platten		
IWARC18	hält Platten von 2 bis 7 mm Plattenstärke durch 5 mm Loch	16,32

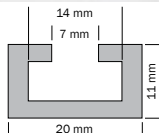

Art.-Nr.	Beschreibung	Preis €
2 m Schiene		
IWACH11	für Stangenbefestigung auf Boden oder Decke	33,50



Art.-Nr.	Beschreibung	Preis €
Adapter (Toggle)		
IWACH04	zum Anschließen von Seilen/Stangen an Schienen und/oder Anschließen von Schilderhaltern an freistehende Rahmen	2,88



Art.-Nr.	Beschreibung	Preis €
Stangen-Isolatoren-Set		
IWARH05	für 6 mm, obere/untere Befestigungen, beim Einsatz mit Licht	7,44

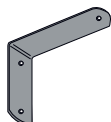

Art.-Nr.	Beschreibung	Preis €
Wandhalterung		
IWAWMB100	100 x 100 mm	10,80



Art.-Nr.	Beschreibung	Preis €
Klemme Wandmontage		
IWAWSR	hält 6 mm Stange in jedem Winkel, ideal für Wegweiser	6,28

3 mm Stangen & Stangenzubehör

(eine Alternative zum 1,5 und 3 mm Seil)

Die Stangendisplays sind stilvoll und dennoch praktisch, da sie mit einer speziellen Aufhängung befestigt werden, die es Ihnen erlaubt, die Displays vom Fenster weg zu ziehen, was eine Reinigung oder einen Grafikwechsel erleichtert.



Art.-Nr.	Beschreibung	Preis €
große Klemme		
IWACC02-3	für vertikale Platten bis 8 mm Plattenstärke	6,56



Art.-Nr.	Beschreibung	Preis €
große Klemme		
IWACR02-3	für vertikale Platten bis 8 mm Plattenstärke	8,32

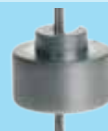

Art.-Nr.	Beschreibung	Preis €
Glasbodenhalter		
IWACR05-3	für gebohrtes und geschlitztes Material	3,36



Art.-Nr.	Beschreibung	Preis €
Deckenbefestigung mit 2 m Stange		
IWACR09	mit 3 mm Stange, in beweglicher Ausführung	13,50

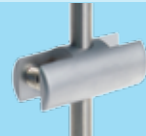

Art.-Nr.	Beschreibung	Preis €
doppelseitiger Plattenklemme		
IWACR13-3	große Klemme, hält vertikal Platten bis zu 8 mm Plattenstärke	7,44



Art.-Nr.	Beschreibung	Preis €
Netzteilanschluss		
IWACR15-3	für 3 mm Stangen	7,44

12 mm Stangen & Stangenzubehör

(eine Alternative zu 6 mm Stangen)



Art.-Nr.	Beschreibung	Preis €
Stangenbefestigung-Satz		
IWARTB-12	für oben und unten	12,01
12 mm Aluminium-Stange eloxiert		
IWA1000R-12	1000 mm Länge, beide Enden mit Gewinde	15,69



Art.-Nr.	Beschreibung	Preis €
einseitige Plattenklemme		
IWARC02-12	hält vertikal Platten bis zu 8 mm Plattenstärke	7,62



Art.-Nr.	Beschreibung	Preis €
Regalhalter		
IWARC03-12	hält Regale bis 8 mm Stärke	7,62



Art.-Nr.	Beschreibung	Preis €
doppelseitiger Plattenklemme		
IWARC13-12	hält vertikal Platten bis zu 8 mm Plattenstärke	8,32



Art.-Nr.	Beschreibung	Preis €
doppelseitiger Regalhalter		
IWARC14-12	hält Platten bis zu 8 mm Plattenstärke	8,32



IMMOBILIENWERBUNG
AHRENDT



INNOVATIVWERBUNG
AHRENDT

Weitere Informationen und Artikel finden Sie in unserem Shop unter:
www.immowerbung-ahrendt.de

Immobilienwerbung Ahrendt GmbH
Knickrehm 14 | 23611 Bad Schwartau
Telefon 0451 47 99 66-0
Fax 0451 47 99 66-25
info@immowerbung-ahrendt.de

